

PROTEXIOM
Série 200

SYSTÈME D'ALARME
RADIO SANS FIL



Manuel
d'installation et d'utilisation

somfy®

Bienvenue

Nous vous remercions d'avoir choisi un système d'alarme SOMFY.

Qui est SOMFY ?

SOMFY développe, produit et commercialise des automatismes pour les ouvertures et les fermetures de la maison. Centrales d'alarme, automatismes pour stores, volets, garages et portails, tous les produits SOMFY répondent à vos attentes de sécurité, confort et gain de temps au quotidien.

Chez SOMFY, la recherche de la qualité est un processus d'amélioration permanent. C'est sur la fiabilité de ses produits que s'est construite la renommée de SOMFY, synonyme d'innovation et de maîtrise technologique dans le monde entier.

Ce produit respecte les exigences de la norme européenne EN 50130-4 et est conforme aux exigences essentielles de la directive européenne R&TTE 1999/5/CE. www.somfy.com/ce

Recommandations

Les éléments du kit étant déjà mémorisés dans la centrale/sirène, votre kit est prêt à l'emploi une fois les six étapes suivantes effectuées :

1. Déterminer l'emplacement des éléments et les zones de détection.
2. Insérer les piles dans les éléments.
3. Mémoriser les éléments achetés séparément (hors kit).
4. Fixer au mur, fermer les capots et tester les éléments.
5. Régler les paramètres de l'installation.
6. Tester l'installation.

Pour autant, nous vous recommandons fortement :

- **de lire attentivement ce manuel d'installation en suivant très précisément pas à pas les indications de montage et de fonctionnement pour utiliser dans les meilleures conditions votre système d'alarme**
- **de bien conserver ce manuel pendant toute la durée de vie du produit. Il pourrait vous être utile si vous décidez d'ajouter des éléments à votre installation.**

Votre installation peut comporter 40 éléments au maximum (hors automatismes).



Quelques conseils et astuces

Il est par ailleurs indispensable, pour assurer votre sécurité, d'observer certaines précautions :

- activer systématiquement votre système d'alarme en votre absence en vous assurant qu'il fonctionne correctement
- verrouiller toutes les issues (portes, fenêtres,...)
- ne jamais laisser une télécommande visible ou facilement repérable
- ne jamais mettre en évidence un code d'accès du clavier
- ne jamais laisser sur votre répondeur un message signalant votre absence.

Comment fonctionne mon système d'alarme ?	4
Un système totalement évolutif.....	6
Recommandations.....	7
Protéger jusqu'à 3 espaces de l'habitat	8
Préparer les éléments	9
Mémoriser les éléments supplémentaires (achetés séparément)	11
Mémoriser un éclairage sur la centrale/sirène.....	12
Fixer les éléments	13
Paramétrer votre système avec un clavier LCD ultra plat acheté séparément	21
Langue d'affichage du clavier	22
Personnalisation des codes sur le clavier	22
Paramètres.....	22
Personnalisation de la touche SOMFY 1 du clavier	23
Personnalisation de la touche SOMFY 2 du clavier	23
Fiche « mémo »	24
Mémoriser des automatismes SOMFY sur les touches d'un clavier LCD ultra plat acheté séparément	25
Tester l'installation.....	26
Utiliser le système	27
Mise en marche de l'alarme.....	27
Arrêt de l'alarme.....	27
En cas d'intrusion et d'agression	27
Fonctionnement en cas d'intrusion.....	28
Commander vos automatismes et récepteurs SOMFY à partir du clavier LCD ultra plat	28
Synthèse de fonctionnement du système	29
Remplacement des piles	31
Réinitialisation du système.....	32
En cas de perte ou de vol d'une télécommande ou en cas de reconfiguration du système	32
Problèmes rencontrés.....	33
Index.....	34
Tableau des caractéristiques.....	35

Comment fonctionne...

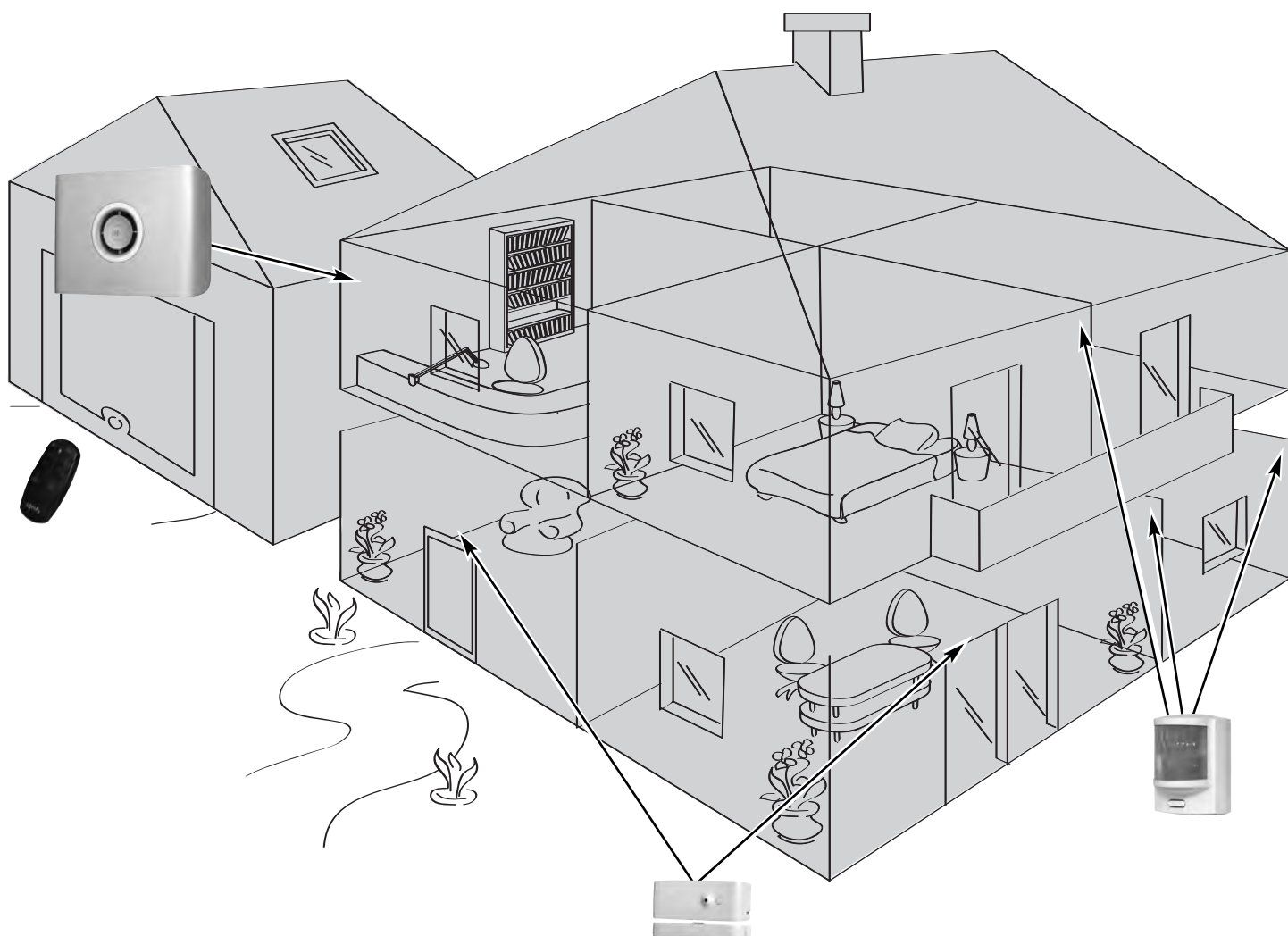

Les performances de mon système d'alarme

AUTONOMIE
4 ANS

Tous les éléments de votre installation sont alimentés par piles.

Technologie radio bi-fréquence sécurisée



Procédé breveté et exclusif : la transmission radio est réalisée sur 2 fréquences alternées qui prennent à chaque instant le relais de l'autre pour assurer à 100% le transfert d'informations.

Autocontrôle régulier du système - Gestion de perte de liaison

Les éléments (sauf télécommandes) envoient périodiquement à la centrale/sirène leur état de fonctionnement : niveau des piles, porte laissée ouverte,...

Autoprotection contre le vandalisme

En cas de vandalisme sur les éléments de votre installation, les sirènes se déclenchent pendant 2 minutes et le transmetteur téléphonique vous envoie un message d'alarme.

La centrale/sirène, les sirènes, le transmetteur téléphonique et les claviers sont protégés contre l'arrachement du mur et contre l'ouverture du capot.

Les détecteurs sont protégés contre l'ouverture de leur face avant.

 **Pour votre confort, à l'installation, les autoprotecteurs ne fonctionnent qu'à partir de la première mise sous alarme.**

... mon système d'alarme ?

Activer

Les **claviers** et les **télécommandes** permettent de contrôler votre système d'alarme, indépendamment par zone ou totalement. Ils affichent par retour visuel l'état du système lors de l'utilisation.

Le clavier LCD ultra plat permet une installation évoluée et personnalisée (fonction SMS avec le transmetteur téléphonique...).

Le clavier LCD ultra plat et la télécommande multi-applications permettent de contrôler des automatismes SOMFY (motorisation de portail, porte de garage, éclairage ou volets roulants avec moteur SOMFY).

Vous pouvez également commander, à distance par téléphone, votre alarme, des volets roulants et un éclairage.



CLAVIER LCD
ULTRA PLAT



TÉLÉCOMMANDE
MARCHE/ARRÊT
+ ZONES



TÉLÉCOMMANDE
MARCHE/ARRÊT



TÉLÉCOMMANDE
MULTI-
APPLICATIONS

Détecter une intrusion

Les **détecteurs de mouvement** détectent le déplacement d'une personne ou d'un animal dans une pièce.

Les **détecteurs d'ouverture** détectent l'ouverture d'une porte ou d'une fenêtre. Ils peuvent vous informer par «Ding-Dong» sur la sirène d'intérieur lors d'une détection (voir fonction Kiela page 29).



DÉTECTEUR
DE MOUVEMENT



DÉTECTEUR DE MOUVEMENT
POUR HABITAT AVEC CHIEN



DÉTECTEUR
D'OUVERTURE



DÉTECTEUR AUDIOSONIQUE
DE BRIS DE VITRES



DÉTECTEUR
D'OUVERTURE
ET DE BRIS DE VITRE

Détecter une anomalie domestique

Les **détecteurs domestiques** détectent la présence d'eau, de fumée ou une coupure secteur.



DÉTECTEUR DE
PRÉSENCE D'EAU



DÉTECTEUR
DE FUMÉE



DÉTECTEUR
DE COUPURE SECTEUR



DÉTECTEUR D'OUVERTURE
DE PORTE DE GARAGE



DÉTECTEUR D'OUVERTURE
DE VOLET ROULANT

Dissuader, Alerter, Signaler

La **centrale/sirène** analyse les informations envoyées par les détecteurs et déclenche la/les sirène(s).

La montée en puissance des **sirènes** dissuade l'intrus.

La **sirène extérieure avec flash** alerte et signale à votre environnement proche une intrusion et le transmetteur téléphonique envoie un ou plusieurs messages d'alarme.

Le transmetteur téléphonique envoie un message en synthèse vocale sur 4 numéros de téléphone ou une alerte à un centre de télésurveillance.

Si vous possédez des volets roulants (avec moteur SOMFY), il est possible d'automatiser leur descente lors d'une détection d'intrusion ou leur montée lors d'une détection de fumée, à l'aide d'un récepteur pour volets roulants SOMFY.

Pour une meilleure dissuasion, il est également possible de commander un éclairage lors d'une détection d'intrusion, à l'aide d'un récepteur d'éclairage SOMFY.



CENTRALE / SIRÈNE















TRANSMETTEUR
TÉLÉPHONIQUE



SIRÈNE EXTÉRIEURE
AVEC FLASH

Un système totalement évolutif

Vous pouvez compléter votre kit avec des télécommandes, des détecteurs de mouvement, des détecteurs d'ouverture supplémentaires (de couleur blanche ou marron) ou les éléments spécifiques suivants :

Vous souhaitez commander un ou deux automatismes SOMFY (motorisation de portail, porte de garage ou éclairage) et votre alarme depuis votre voiture.		Télécommande multi-applications
Vous avez plusieurs accès (fonctions avancées disponibles grâce à l'achat complémentaire recommandé d'un transmetteur téléphonique).		Clavier LCD ultra plat
Vous souhaitez dissuader un intrus d'entrer chez vous, alerter votre voisinage et signaler que votre système s'est déclenché.		Sirène extérieure avec flash
Vous souhaitez compléter la dissuasion dans une autre partie de votre habitat.		Sirène d'intérieur
Vous avez un chien.		Détecteur de mouvement pour habitat avec chien
Vous avez un garage.		Détecteur d'ouverture de porte de garage
Vous avez des volets roulants.		Détecteur d'ouverture de volet roulant
Vous avez des portes fenêtres et des baies vitrées.		Détecteur d'ouverture et de bris de vitre (blanc ou marron)
		Détecteur audiosonique de bris de vitres
Vous souhaitez que votre système se déclenche en cas de détection de fumée. Grâce à un récepteur pour volets roulants SOMFY, vos volets roulants motorisés SOMFY peuvent s'ouvrir en cas de détection de fumée.		Détecteur de fumée
Vous souhaitez être prévenu en cas d'inondation (exemple : machine à laver).		Détecteur de présence d'eau
Vous souhaitez être alerté d'une coupure de secteur.		Détecteur de coupure secteur
Vous souhaitez qu'un message d'alarme en synthèse vocale soit transmis sur 4 numéros de téléphone. 2 versions : transmetteur alarme ou transmetteur avec interface PC.		Transmetteur téléphonique

Important

Pour assurer le fonctionnement optimal du système, il est recommandé de bien choisir l'emplacement de chaque élément.

Assurer une bonne transmission radio

La bonne propagation des ondes radio dépend de la nature des milieux qu'elles traversent.

En fonction du type de construction (chalet, type de murs et de cloisons, immeuble à structure métallique,...) la portée des ondes radio sera plus ou moins grande.

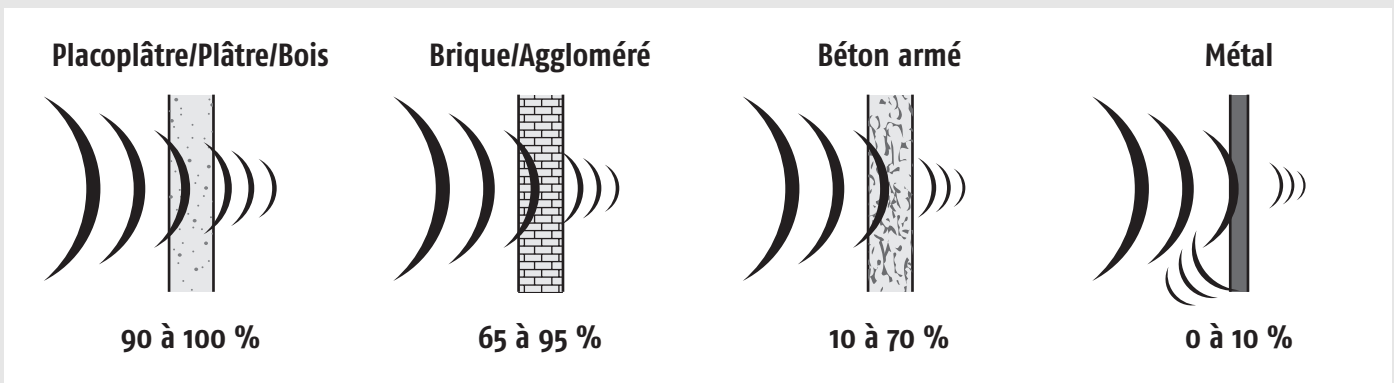

Quand une onde radio a du mal à traverser un matériau, elle est réfléchiée. Cette réflexion compromet la réception notamment sur la centrale/sirène. Il suffit souvent de déplacer cette dernière d'une dizaine de centimètres pour éviter une zone de non couverture.

Optimiser la portée radio

- La centrale/sirène est le cœur de l'installation. Placer cette dernière au centre du logement dans un endroit dégagé.
- Positionner les éléments et la centrale/sirène **en hauteur**.
- Pour une meilleure propagation des ondes radio, éloigner la centrale/sirène :
 - d'un tableau électrique ou d'un faisceau de fils électriques, de plus d'un mètre,
 - de toute masse ou plaque métallique,
 - de sources de perturbations radio (comme un ensemble TV HiFi surround), de plus d'un mètre.
- Éviter de fixer les détecteurs et les claviers sur des parties métalliques ou dans un lieu confiné.
- Fixer les sirènes sur des parties dégagées et le plus haut possible.
- Avant de fixer la centrale/sirène, bien s'assurer de la bonne transmission radio des différents éléments. En cas de problème de transmission, déplacez cette dernière.

Assurer le bon fonctionnement du système d'autoprotectons

Pour chacun des produits (centrale/sirène, sirène, transmetteur téléphonique ou clavier LCD ultra plat), choisir un emplacement mural avec un bon état de surface pour assurer l'efficacité des autoprotectons à l'arrachement (protection contre le vandalisme).

Protéger jusqu'à 3 espaces de l'habitat

Vous pouvez sécuriser jusqu'à 3 espaces de votre habitat, par exemple :

Zone A

- Les accès de l'habitat (porte d'entrée, par exemple); Fonction KIELA™ (Ding-Dong)
- Une annexe isolée (le garage, par exemple).

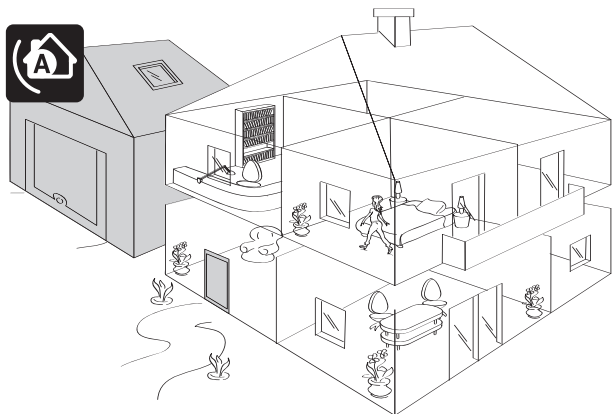

Zone B

Une partie non utilisée de l'habitation, par exemple, pendant la journée, un étage ou le sous-sol.

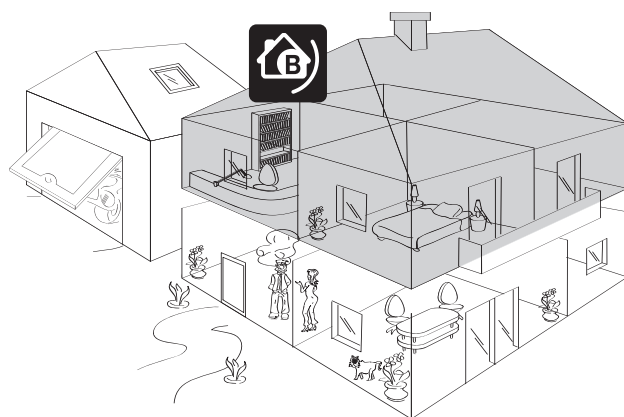

Zone C

Une autre partie non-utilisée de l'habitation, par exemple, pendant la nuit, le salon ou tout le rez-de-chaussée.

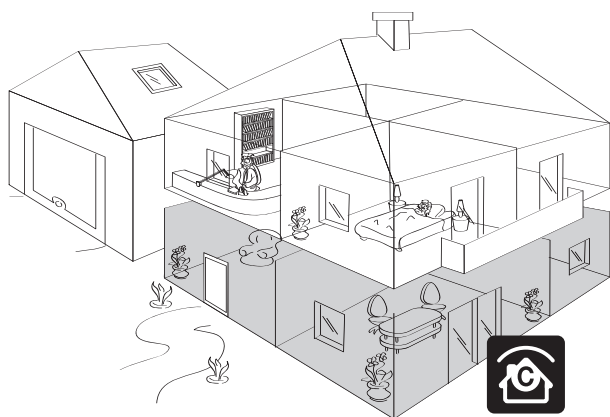

Mise en marche totale

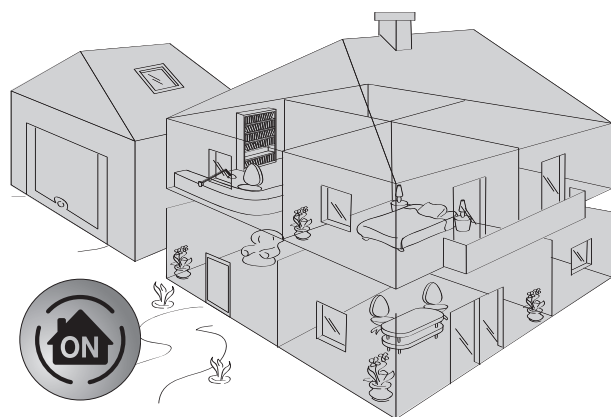

Mode présence (fonction KIELA™) - Mode absence

Présence – « *Je suis chez moi et je vis avec mon alarme* » (1 ou 2 zone(s) en service)
Mise en marche **INDÉPENDANTE** des zones de surveillance, zone A (accès et annexe), B ou C.

Fonction KIELA™ : surveillance des entrées et accès de l'habitat (porte d'entrée, portes fenêtres,...).
Je peux être informé de l'arrivée d'un visiteur ou d'un intrus par **Ding-Dong !** (zone A - accès).

Puissance réduite des sirènes : surveillance indépendante des zones de l'habitat. Les sirènes se déclenchent avec une puissance réduite pour vous informer d'une intrusion (zone A - annexe, B et C).

Absence – « *Je ne suis pas chez moi, l'alarme est totale* »

Mise en marche **TOTALE** du système d'alarme : l'habitat complet est sous alarme.
Toutes les sirènes se déclenchent.

Préparer les éléments

 **Séparer les détecteurs du kit de ceux achetés séparément. Ces derniers devront être mémorisés dans la centrale/sirène.**

1/ Ouvrir les capots des détecteurs d'intrusion (détecteur d'ouverture et détecteur de mouvement)

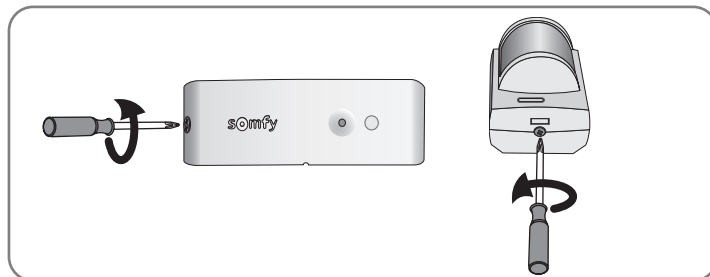







2/ Déterminer l'emplacement des éléments et des zones de détecteurs

Le choix de la zone de surveillance et du mode de déclenchement se fait, pour chaque détecteur d'intrusion (détecteurs de mouvement et détecteurs d'ouverture), en utilisant les commutateurs situés à l'intérieur de ces produits. Ils doivent être configurés au moment de l'installation de l'élément.

Les **détecteurs de mouvement** sont livrés configurés en **zone C, déclenchement immédiat**.

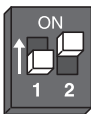
Les **détecteurs d'ouverture** sont livrés configurés en **zone A - accès, déclenchement temporisé** de 30 secondes avant le déclenchement de l'alarme, pour vous laisser le temps de rentrer chez vous et d'arrêter le système.

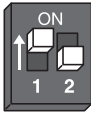
Pour personnaliser ce choix, placer les commutateurs 1 et 2 comme suit :

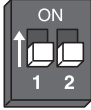
Choix de la zone (voir page suivante)	Position des commutateurs	Ce qui se passe en cas d'intrusion	
		mode présence (1 ou 2 zone(s) en service) « Je suis chez moi et je vis avec mon alarme »	mode absence (3 zones en service) « Je ne suis pas chez moi, l'alarme est totale »
 A - accès (uniquement pour détecteur d'ouverture)		Fonction KIELA™ :  Ding Dong IMMÉDIAT	Déclenchement RETARDÉ des sirènes (à l'issue de la temporisation d'entrée)
A - annexe			Déclenchement IMMÉDIAT de la sirène d'intérieur EN PUISSANCE RÉDUITE
 B		Déclenchement, après 10 secondes de la sirène extérieure avec flash.	
 C			

Préparer les éléments

3/ Régler les commutateurs sur les détecteurs d'intrusion pour les affecter à une zone

Voir tableau page 9.

Reporter le choix des zones sur la **fiche « mémo »**, page 24.

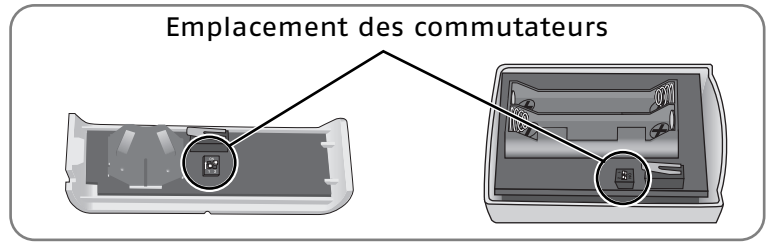

Ne pas toucher aux commutateurs sur les détecteurs de présence d'eau et de coupure secteur.

4/ Ouvrir les capots des autres éléments

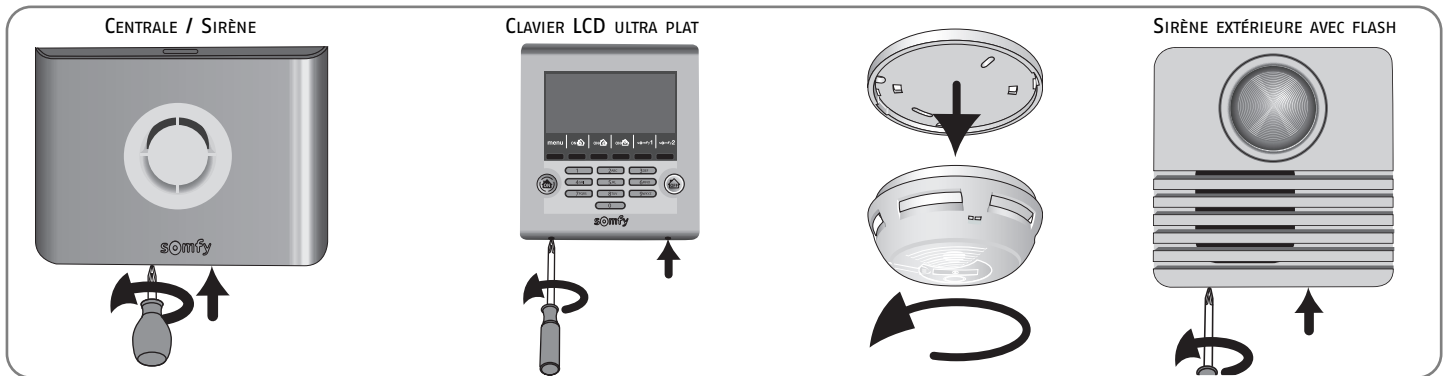

5/ Insérer les piles fournies dans tous les éléments

Un bip sonore retentit à la mise en place des piles dans la centrale/sirène.



Il ne risque pas d'y avoir de déclenchement de sirène à la mise en place des piles tant qu'il n'y a pas eu de première mise en marche.

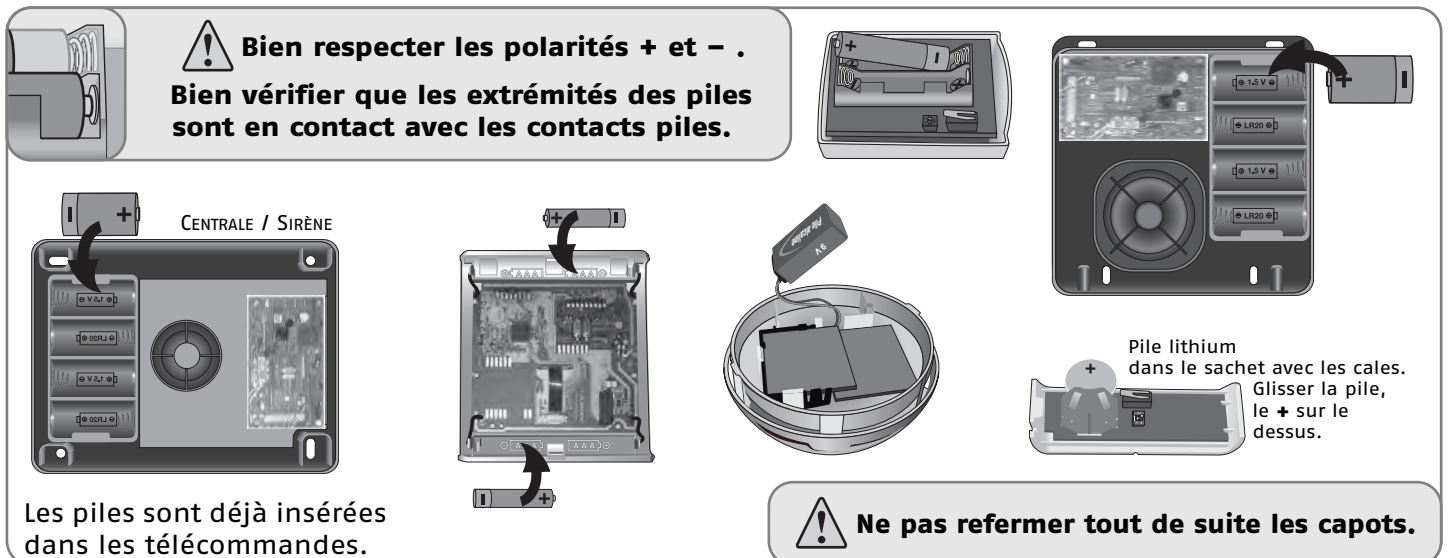

6/ Pour rendre compatible le clavier LCD ultra plat avec la centrale/sirène

- Enlever une pile du clavier et la remettre ;
- lorsque l'écran LCD affiche l'écran de démarrage, maintenir la touche «1» appuyée jusqu'à ce que le logo «C» s'éteigne (environ 30 secondes) ;
- enlever une pile, attendre quelques secondes,
- remettre la pile.



Si vous ajoutez un transmetteur téléphonique à votre installation, reprendre cette procédure en appuyant sur la touche «2» à la place de la touche «1».

Mémoriser les éléments supplémentaires (achetés séparément)

Les éléments achetés séparément doivent être mémorisés dans la centrale/sirène.

1/ Mise en mode mémorisation de la centrale/sirène

Sur la centrale/sirène

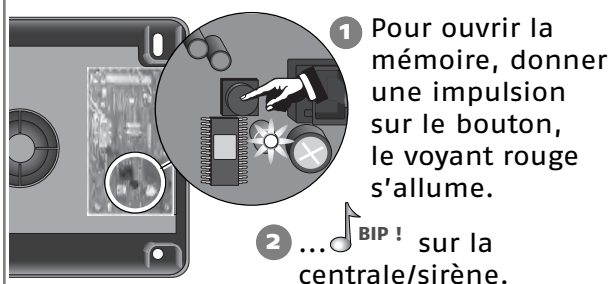

1 Pour ouvrir la mémoire, donner une impulsion sur le bouton, le voyant rouge s'allume.

2 ... BIP ! sur la centrale/sirène.

Vous avez 2 minutes pour enregistrer un élément. La période de 2 minutes est relancée dès qu'un élément est enregistré. Le bip sonore vous signale que l'élément est bien enregistré dans la centrale/sirène.

Passé le délai de 2 minutes, vous devez revenir au mode mémorisation en ré-appuyant sur le bouton de la centrale/sirène.

Pendant la période de 2 minutes (voyant allumé), il n'y a pas de test de l'installation possible.

La mise en mode mémorisation n'est possible que si le système est à l'arrêt.

⚠ Si vous ouvrez la centrale/sirène, vous devez neutraliser l'autoprotection en appuyant sur OFF de la télécommande jusqu'à extinction du voyant.

2/ Mémorisation des éléments (pendant le mode mémorisation de 2 minutes)

Un détecteur

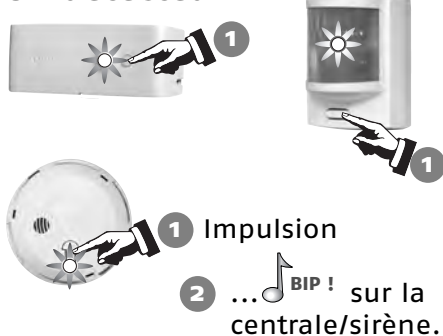

1 Impulsion

2 ... BIP ! sur la centrale/sirène.

Une télécommande



1 Impulsion sur «OFF»

2 ... BIP ! sur la centrale/sirène.

Un clavier LCD ultra plat

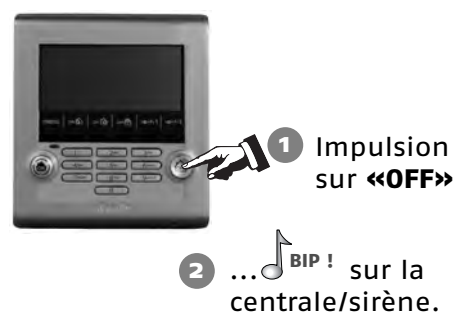

1 Impulsion sur «OFF»

2 ... BIP ! sur la centrale/sirène.

Une sirène d'intérieur supplémentaire

1 Ouvrir la sirène.

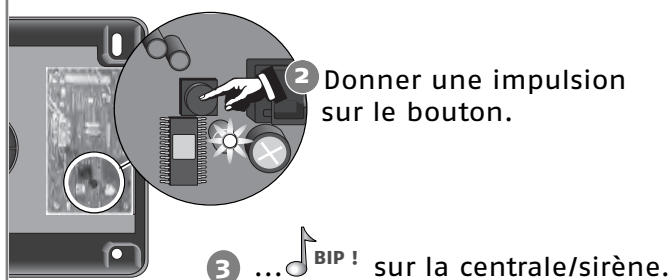

2 Donner une impulsion sur le bouton.

3 ... BIP ! sur la centrale/sirène.

Une sirène extérieure avec flash

1 Ouvrir la sirène.

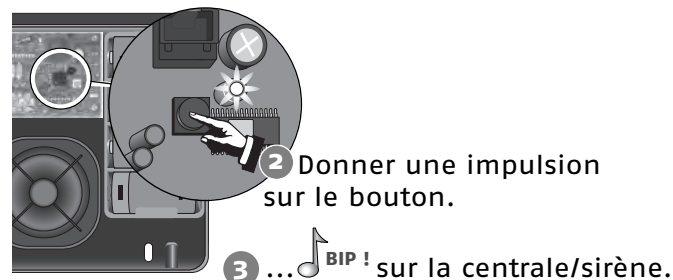

2 Donner une impulsion sur le bouton.

3 ... BIP ! sur la centrale/sirène.

⚠ Il n'est pas possible de mettre en route le système pendant la période de mémorisation. Il faut attendre 2 minutes sans action.

Mémoriser un éclairage sur la centrale/sirène (liens sur alarme)

Si vous souhaitez que le déclenchement de l'alarme active l'éclairage extérieur (grâce à un récepteur d'éclairage SOMFY), pour simuler une présence, il faut mémoriser le récepteur d'éclairage⁽¹⁾ SOMFY sur la centrale/sirène suivant la procédure ci-dessous.

Ces éléments ne sont pas comptabilisés dans le nombre d'éléments maximum.

Au préalable, lire la notice du récepteur SOMFY que vous souhaitez déclencher (chapitre Mémorisation des télécommandes).

1/ Mise en mode mémorisation de la centrale/sirène

Sur la centrale/sirène

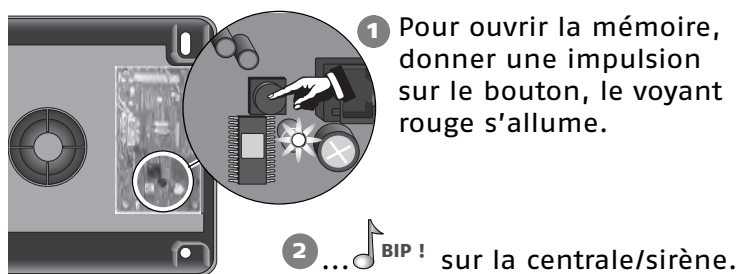

Vous avez 2 minutes pour enregistrer le récepteur d'éclairage

Si le système est déjà fonctionnel, que la centrale/sirène est installée et que vous souhaitez **enregistrer un récepteur d'éclairage**, vous pouvez entrer en mode mémorisation en appuyant sur la touche «OFF» d'une télécommande jusqu'à l'extinction du voyant. Un bip retentit sur la centrale/sirène.

2/ Mémorisation du récepteur d'éclairage⁽¹⁾

- 1 Ouvrir la mémoire⁽²⁾ du récepteur d'éclairage.
- 2 Appuyer sur la touche «**OFF**» de la télécommande.
- 3 ...  BIP ! sur la centrale/sirène.

(1) Récepteur d'éclairage compatible : récepteur d'éclairage 500 W - Réf. 1810628.
Pour les autres récepteurs, consulter SOMFY.

(2) Pour ouvrir la mémoire, se reporter à la notice du récepteur d'éclairage.

Fixer les éléments

Poser la centrale/sirène au centre de l'habitat, de façon à tester la bonne portée radio à la fin de l'installation de chaque élément.

Détecteur d'ouverture



Placer le détecteur à l'intérieur de votre habitation **sur le montant de la partie ouvrante**, soit horizontalement, soit verticalement, du côté ouvrant (à l'opposé des gonds).

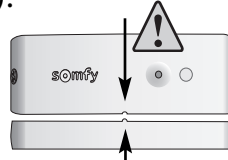
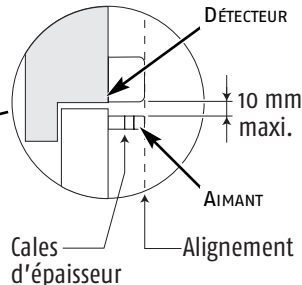
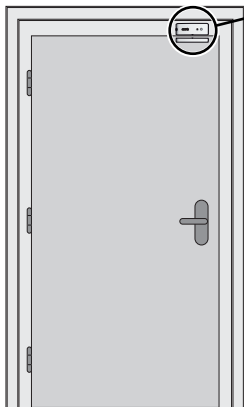

Le détecteur et son porte-aimant doivent être parfaitement alignés entre les 2 repères.

Utiliser une ou plusieurs cales d'épaisseur fournies dans l'emballage pour effectuer le réajustement du porte aimant.

Il est également possible de surélever le détecteur à l'aide de 2 cales fixées côte à côte sous celui-ci.



Si l'écart entre la partie ouvrante et la partie fixe est trop important, il est possible d'invertir les 2 parties du produit.



Prendre les précautions nécessaires pour éviter la détérioration du détecteur due à l'ouverture de la porte ! Ce montage est déconseillé.

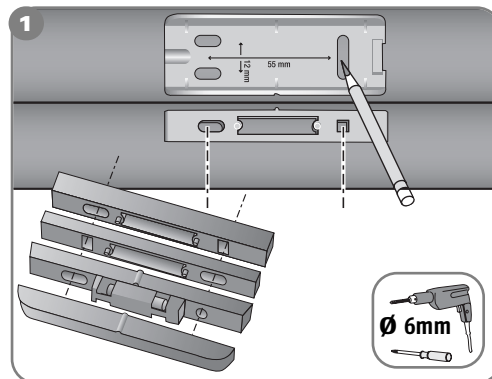

2 Refermer le capot.

3 Tester l'élément :



... BIP !

Appuyer sur le bouton du détecteur.

Pendant 2 mn, le voyant du détecteur s'allume à chaque ouverture/ fermeture de la porte.

Détecteur de mouvement

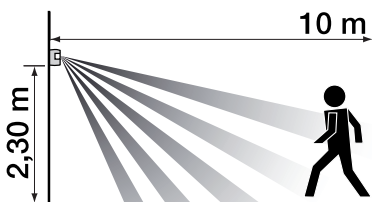

Pour protéger le plus de surface, le détecteur pourra être placé dans l'angle d'une pièce à **2,30 m du sol**.

Les détecteurs sont sensibles à la chaleur : ne jamais orienter le détecteur de mouvement directement vers une fenêtre, au-dessus ou en face d'une source de chaleur (radiateur, convecteur ou cheminée) ou dans une véranda pour éviter tout déclenchement intempestif.



Les rayons des différents détecteurs de mouvement ne devront pas se croiser.

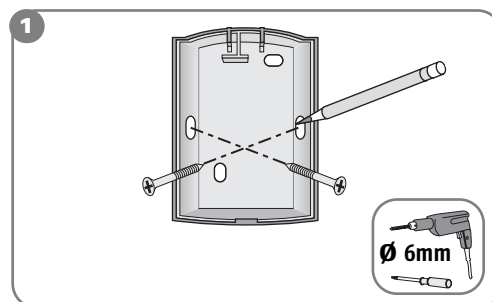
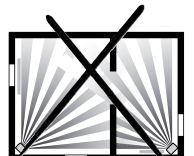
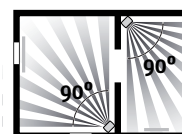

3 Tester l'élément :



... BIP !

Appuyer sur le bouton du détecteur.

Pendant 2 mn, le voyant du détecteur s'allume à chaque passage devant le détecteur.



2 Refermer le capot.

Fixer les éléments

Détecteur de mouvement pour habitat avec chien

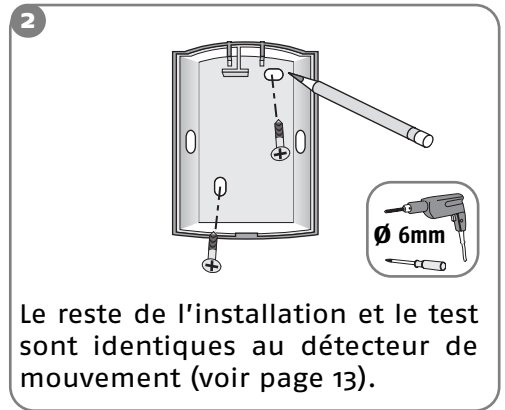
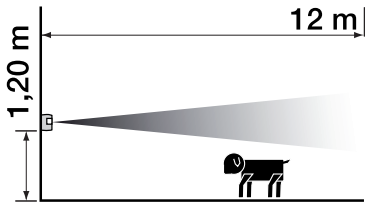

Détecteur d'ouverture et de bris de vitre



Il détecte l'ouverture d'une fenêtre, la vibration exercée sur la vitre lors d'une tentative d'intrusion et le bris de cette vitre.

Le détecteur et son aimant se montent de la même manière que pour le détecteur d'ouverture (voir page 12).

Coller la sonde de bris de vitre dans un coin de la fenêtre à 25 mm de l'angle à l'aide de son adhésif double face sur une vitre propre et sèche à une température idéale comprise entre 21 °C et 35 °C. Appuyer fermement sur la sonde de bris de vitre pour assurer un collage efficace.

Test du détecteur seul : voir page 13.

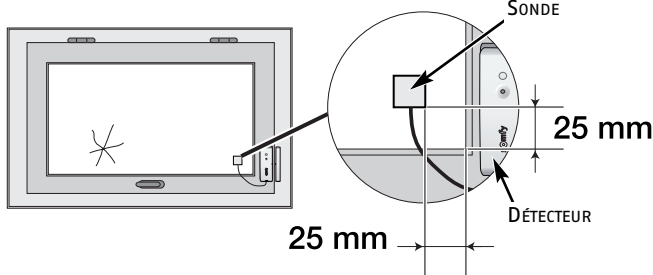

Détecteur audiosonique de bris de vitres



Il détecte la fréquence acoustique du bris de verre et l'écart de pression entre l'intérieur et l'extérieur de l'habitat. **Il ne protège que les vitres donnant vers l'extérieur.**

Il devra être éloigné d'au moins 1,20 m de sources de perturbations sonores (telles que télévision, enceintes acoustiques, tuyau d'évacuation, portes,...).

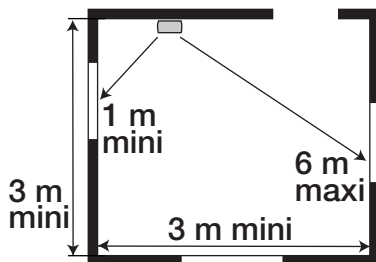

Le bris de vitres sera détecté dans un rayon de :

- 6 m pour des vitres en verre ordinaire ou en double vitrage (2,4 à 6 mm d'épaisseur).
- 3,65 m pour des vitres en verre trempé ou feuilleté (3,2 à 6,4 mm) ou tout autre type de vitre.



Ne pas placer le détecteur audiosonique sur le même mur que les vitres à protéger.

1 Fixer le détecteur au mur à environ 2 m du sol.

2 Refermer le capot.

Fixer les éléments

Détecteur d'ouverture de volet roulant

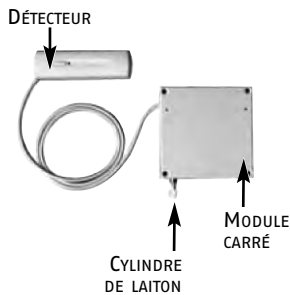

Il est installé à l'intérieur du caisson du volet.

- 1 Fixer le module carré, à l'aide d'au moins 3 des 4 vis fournies, à plat, au centre du caisson de façon à libérer la course du cordon sans risquer son cisaillement.

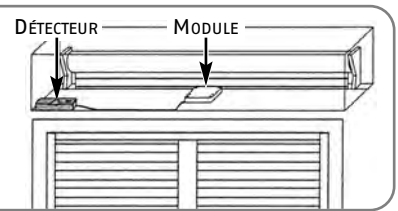

- 2 Le cylindre de sortie en laiton du cordon doit être placé le plus près possible de l'ouverture du caisson pour éviter tout risque de cisaillement.

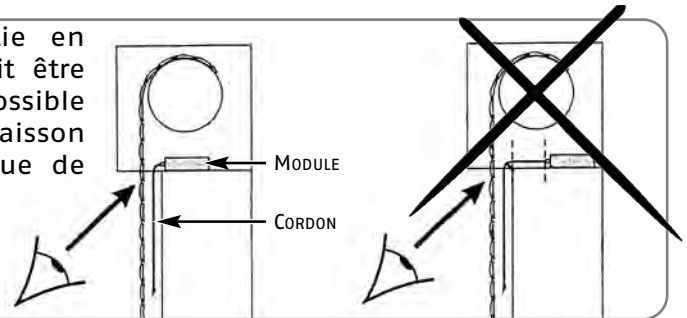

- 3 L'extrémité du cordon doit être fixée par une vis à travers l'œillet sur la dernière lame du volet.

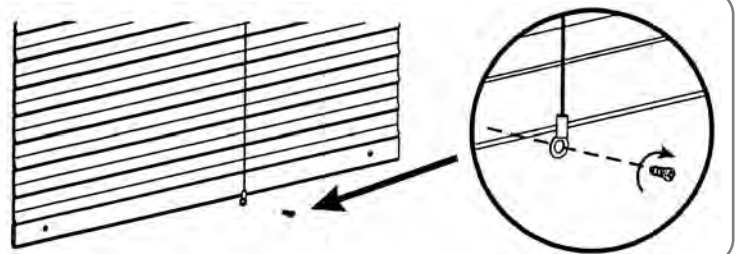

Il est conseillé de déporter le détecteur sur un mur, grâce au câble de 1 m, afin d'éviter de la fixer sur une partie métallique ce qui limiterait la bonne propagation des ondes radio.

- 4 Fixer le détecteur.

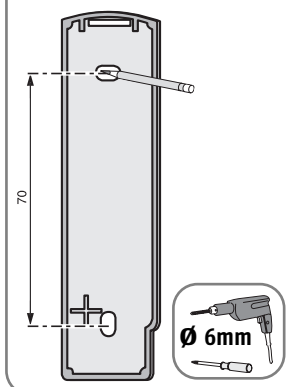

- 5 Refermer le capot.

- 6 Tester le détecteur :



Appuyer sur le bouton du détecteur.

...  BIP !

Pendant 2 mn, le voyant du détecteur s'allume à chaque ouverture/fermeture du volet roulant.



Fixer les éléments

Détecteur d'ouverture de porte de garage

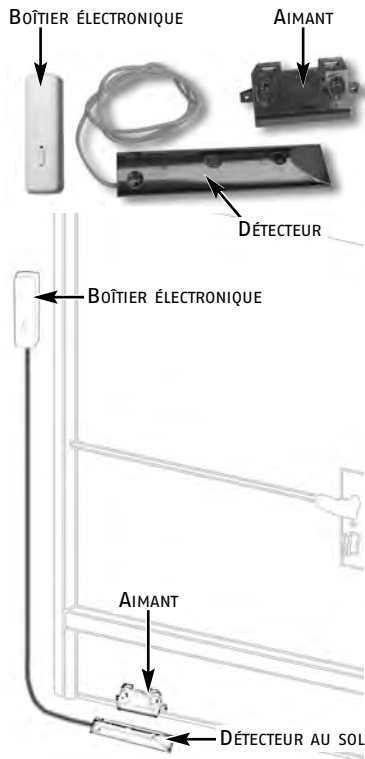

1 Monter la gaine protectrice sur le câble.

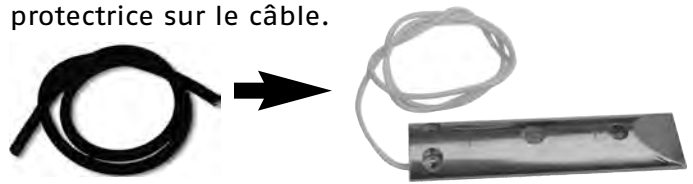

2 Fixer le détecteur au sol.

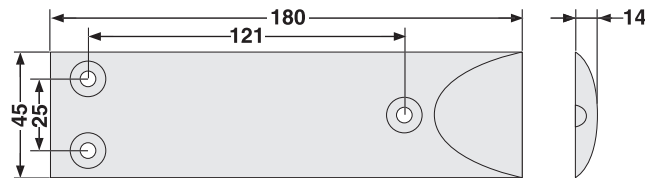

! Le type de fixation dépend de la matière du sol, utiliser d'autres vis si nécessaire.

Fixer l'aimant sur la porte de garage, entre les 2 repères du détecteur au sol.

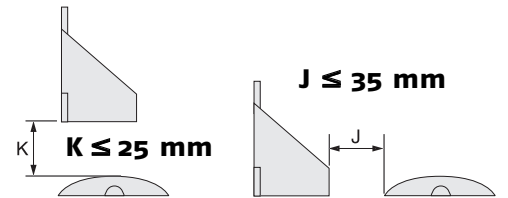
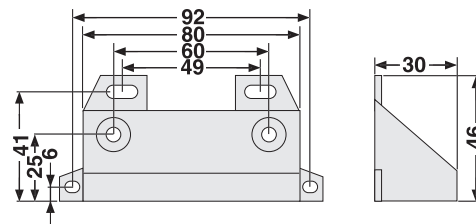

3 Fixer le boîtier électronique au mur.

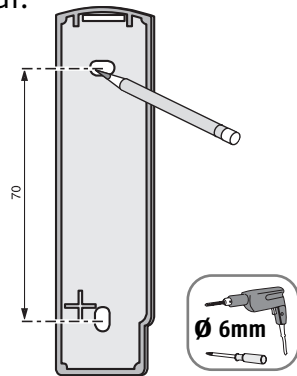

4 Raccorder les 2 fils dénudés du détecteur au boîtier électronique.

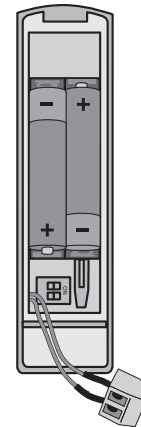

5 Refermer le capot.

6 Tester le boîtier électronique : Appuyer sur le bouton.



... BIP !



Pendant 2 mn, le voyant s'allume à chaque ouverture/fermeture de la porte de garage.

Fixer les éléments

Détecteur de coupure secteur

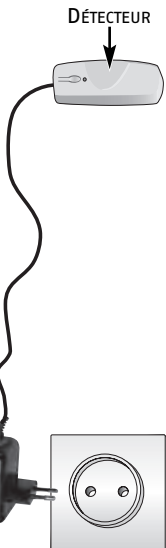

1 Régler les commutateurs en fonction du temps de déclenchement du détecteur souhaité :

Position des commutateurs	Déclenchement du détecteur après une durée maximum de
	5 minutes
	10 minutes
	15 minutes
	20 minutes

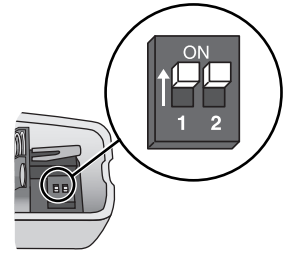

2 Fixer le détecteur :

- Sur un mur, à proximité d'une prise secteur (230 V).
- Le plus haut possible (pour la bonne propagation des ondes radio), en tenant compte de la longueur du fil pour le branchement.

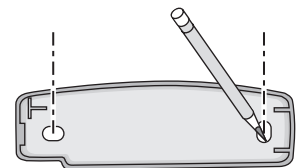

⚠ Attention à ne pas percer les fils électriques à l'intérieur du mur.

Refermer le capot et brancher l'adaptateur secteur.



Fixer les éléments

Détecteur de fumée

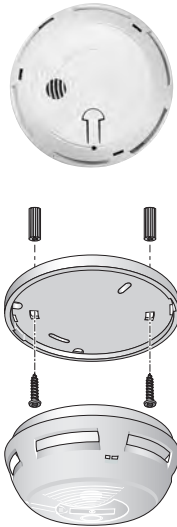

Le détecteur doit être impérativement fixé au plafond au centre de la pièce, en tous cas :

- à plus de 20 cm de tout obstacle (mur, cloison, poutre, etc ...)
- à plus de 60 cm de tout angle de la pièce



Ne pas installer le détecteur :

- A moins de 1 mètre des bouches de chauffage, de refroidissement ou d'aération. La fumée pourrait être éloignée ou diluée.
- Dans un local où il y a un risque de condensation. Les salles de bains et buanderies sont à proscrire.
- Là où les fumées peuvent se dégager (cuisine ou garage peu ventilé) et générer des alarmes indésirables.
- Dans un endroit trop poussiéreux ou gras.

1 Fixer le socle au plafond.

2 Refermer le détecteur.

3 Tester le détecteur :

Appuyer de façon prolongée sur la touche, un signal sonore puissant de 85 dB doit retentir.

Détecteur de présence d'eau

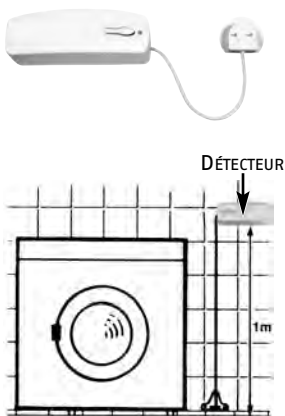

1 Fixer le support de la sonde au mur et au ras du sol.

2 Fixer le boîtier du détecteur contre le mur à environ 1 mètre du sol.

3 Glisser la sonde entre les pattes du support jusqu'à l'obtention d'un déclic et engager le fil dans les ergots.

4 Laisser les commutateurs du détecteur en position OFF. Refermer le capot.

5 Tester le détecteur :

Verser de l'eau entre les 2 électrodes de la sonde.

La sirène d'intérieur sonne de façon atténuée pendant 2 minutes.

Pour arrêter l'alarme, appuyer sur la touche «OFF» de la télécommande.

A la fin du test, enlever l'eau et sécher les électrodes.

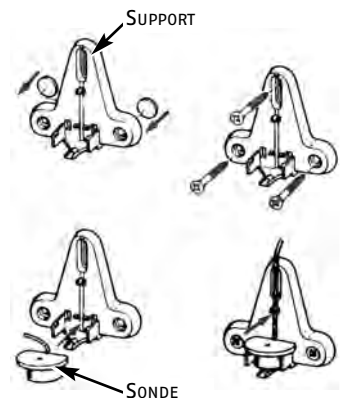

Fixer les éléments

Centrale/Sirène



Elle doit être installée de préférence au centre de l'habitat pour une meilleure propagation sonore, en hauteur et difficile d'accès (ex : cage d'escalier).

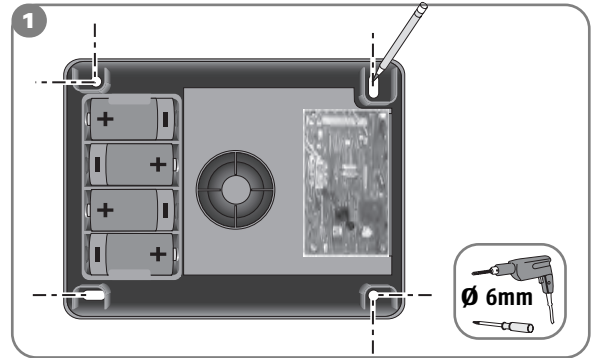

2 A chaque mise en marche ou arrêt de l'alarme, un ou plusieurs BIPs retentissent sur la centrale/sirène pour acquitter de la bonne réception de l'ordre.

Avant de refermer le produit, vous pouvez supprimer les BIPs sur la centrale/sirène :

Supprimer les BIPS !

Appuyer sur le bouton de la centrale/sirène environ 5 secondes jusqu'à ce que le voyant s'éteigne.

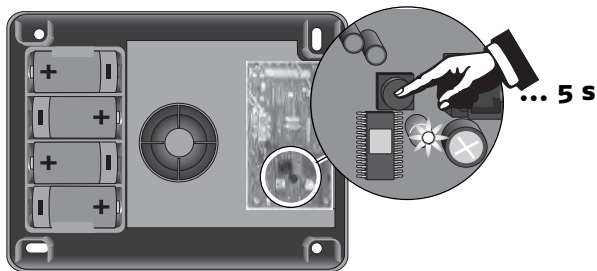

Remettre les BIPS !

Appuyer sur le bouton de la centrale/sirène environ 5 secondes jusqu'à ce que le voyant s'éteigne.

Un bip retentit.

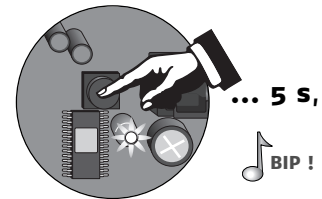

 Pour mieux être informé du fonctionnement de votre système, nous vous conseillons de laisser les bips sur au moins un élément.

3 Refermer le capot.

Clavier LCD ultra plat



Si vous souhaitez commander une motorisation de porte de garage ou de portail, installer impérativement le clavier en vue de ces automatismes pour des raisons de sécurité.

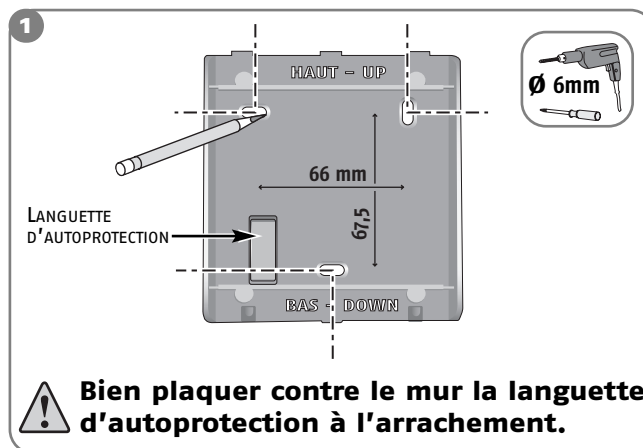

Bien plaquer contre le mur la languette d'autoprotection à l'arrachement.

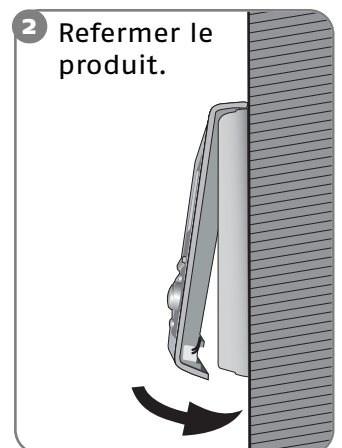

Fixer les éléments

Sirène extérieure avec flash

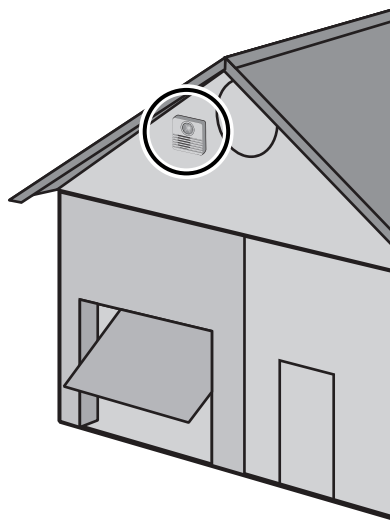

La sirène extérieure avec flash est protégée contre le ruissellement, la condensation et l'humidité à condition d'être fixée dans le bon sens (flash vers le haut). Pour une durée de vie optimale des piles, il est recommandé de la mettre à l'abri du soleil et de l'eau.

1

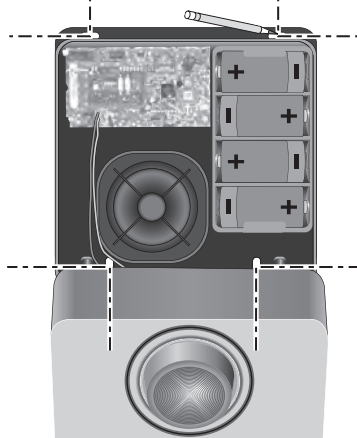

Pendant l'installation murale, accrocher le haut du couvercle sur la base du fond.



2 Avant de refermer la sirène extérieure avec flash, vous pouvez supprimer les BIPs (voir cadre 2, centrale/ sirène en page précédente).

3 Refermer le capot.

Paramétrer votre système avec un clavier LCD ultra plat acheté séparément

 Le **code maître** permet d'accéder aux menus de paramétrage de votre système, et de mettre en marche ou d'arrêter le système.

Les **codes d'accès** permettent de mettre en marche ou d'arrêter le système.

Vous devez impérativement personnaliser ces codes sur le clavier.

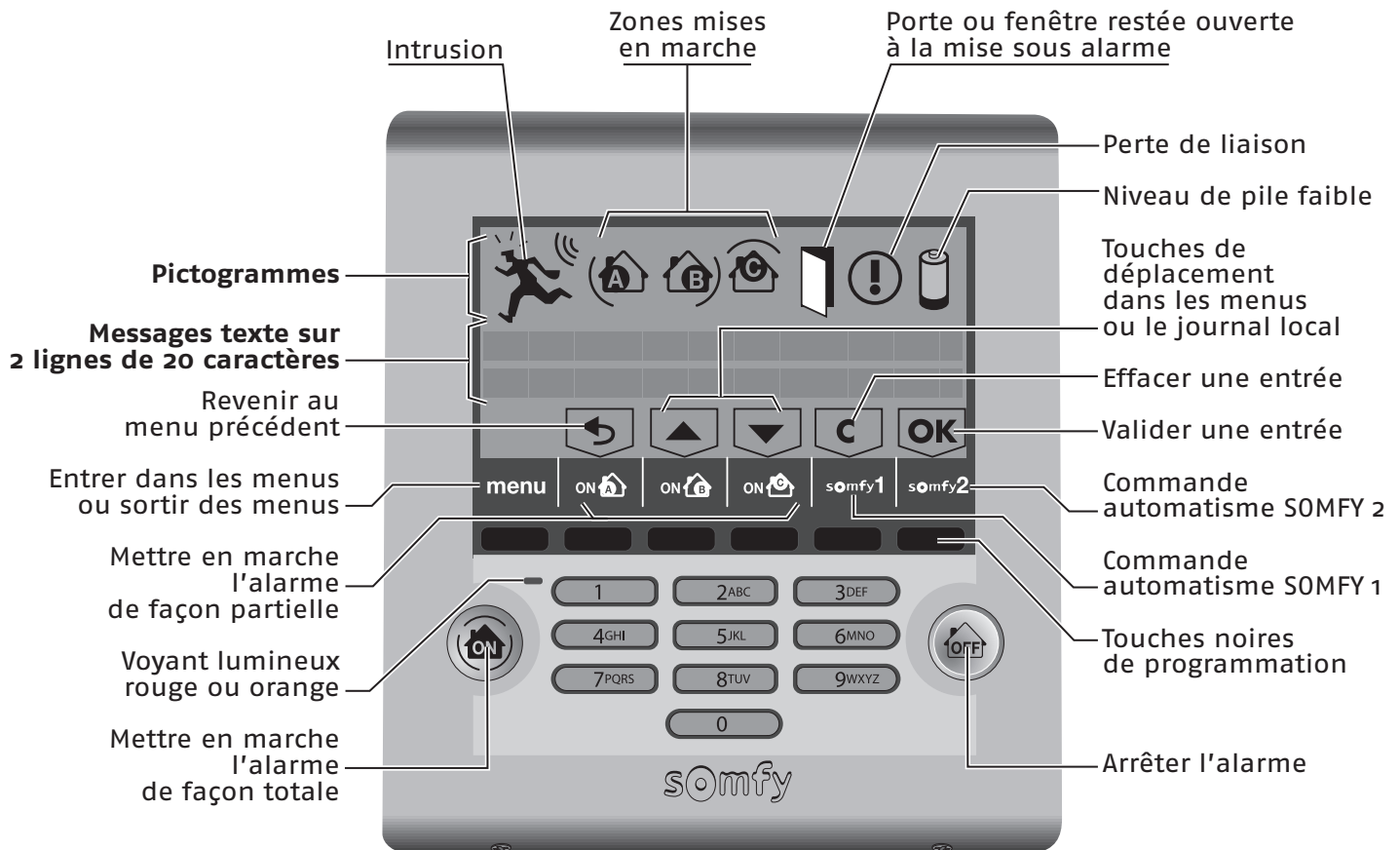

Pour accéder au paramétrage

- 1 Entrer le code maître (code usine : 1234)



- 2 Entrer dans le menu en appuyant sur **menu**



Un affichage spécifique au paramétrage apparaît sur la dernière ligne de l'écran.

Appuyer sur les touches noires à la verticale de la touche à activer.

Pour passer d'un menu à un autre, utiliser les touches  ou  +  , ou taper le numéro du menu souhaité + .

Après appui sur la touche  , une animation se déroule sur l'écran en attendant l'affichage du menu demandé.

L'affichage reste à l'écran pendant 2 minutes avant que l'écran ne s'éteigne.

Attendre que le voyant rouge ne clignote plus pour entrer une donnée.

Pour sortir définitivement des menus, appuyer sur la touche **menu** jusqu'à ce que l'écran s'éteigne.

Paramétrer votre système avec un clavier LCD ultra plat acheté séparément

Pour accéder aux menus, entrer le code maître et appuyer sur la touche **menu** .

Pour passer d'un menu à un autre, utiliser les touches **▲** ou **▼** + **OK** ou taper le numéro du menu souhaité + **OK**.

1. Langue d'affichage du clavier

1 Langue clavier

Le français est déjà sélectionné.

2. Personnalisation des codes sur le clavier

2 Codes clavier

2 OK

21 Code maître

Le **code maître** permet d'accéder aux menus et de mettre en marche ou d'arrêter le système. **Vous devez impérativement personnaliser le code maître.**

Tous les codes à mémoriser doivent être compris entre **0001** et **9998**. Les reporter aussitôt sur la fiche « mémo », page 24.

2 1 OK → 1234
Le code maître usine
1234 s'affiche

2 1 4 8 OK → 2148

→ Le nouveau code maître, 2148, est mémorisé (par ex.)

22 Code accès 1

Les **codes d'accès 1 et 2** permettent de mettre en marche ou d'arrêter le système, uniquement. Ils permettent à des personnes de votre entourage de mettre en marche et d'arrêter le système sans risquer de modifier les paramètres de l'installation. **Vous devez impérativement personnaliser le code d'accès 1.**

2 2 OK → XXXX
Le code accès 1 s'affiche

4 0 0 1 OK → 4001

→ Le nouveau code accès 1, 4001, est mémorisé (par ex.)

ou **0 OK** → SUPPRIMÉ → Le code accès 1 est supprimé

23 Code accès 2

... idem Code accès 1.

2 3 OK → XXXX
Le code accès 2 s'affiche

3. Paramètres

3 Paramètres

3 OK

31 ON direct

Pour mettre en marche l'alarme avec code, ou sans code (ON direct) :

3 1 OK → 0 non, 1 oui

0 OK → Mise en marche avec code

1 OK → Mise en marche sans code, *par défaut*

32 Niveau KIELA

Pour régler le niveau sonore du DING DONG! et du BIP! sur la centrale/sirène :

Toute détection par un détecteur d'ouverture en zone A Temporisée entraîne un **DING DONG!** sur la centrale/sirène (fonction KIELA) si le système est en mode partiel et en zone A.

3 2 OK → Niveau 1, 2 ou 3

1 OK → Niveau faible

2 OK → Niveau moyen (*par défaut*)

3 OK → Niveau fort

33 Niveau sirène

Pour régler le niveau sonore de toutes les sirènes de l'installation :

3 3 OK → Niveau 1, 2 ou 3

1 OK → Niveau faible

2 OK → Niveau moyen

3 OK → Niveau fort (*par défaut*)

Paramétrer votre système avec un clavier LCD ultra plat acheté séparément

4. Personnalisation du transmetteur téléphonique

4 Transmet. tél.

Menu réservé.

5. Personnalisation de la touche **somfy1** du clavier

5 Automatismes 1

5 OK Ce menu permet de sélectionner la commande associée à la touche **somfy1**.
A reporter sur la fiche « mémo », page 24.

51Type

Pour choisir le type de commande :

5 1 OK →

Type :

1 OK →

Pour ouvrir/fermer un portail (ou une porte de garage)
ou pour allumer/éteindre un éclairage.

2 OK →

Pour allumer un éclairage pendant le temps défini dans le paramètre
temporisation⁽¹⁾.

3 OK →

Pour ouvrir/fermer les volets roulants de manière centralisée.

4 OK →

Scénario éclairage⁽¹⁾ : pour allumer un éclairage pendant le temps défini dans le
paramètre temporisation suite à une mise en marche totale/arrêt de l'alarme,
et pour allumer/éteindre un éclairage le reste du temps (l'éclairage ne s'éteint pas
automatiquement).

5 OK →

Scénario volets roulants : pour faire descendre tous les volets roulants de manière
centralisée suite à une mise en marche totale de l'alarme,
et faire monter tous les volets roulants de manière centralisée suite à un arrêt de
l'alarme,
et pour ouvrir/fermer les volets roulants le reste du temps.

*(1) Fonction disponible avec le récepteur d'éclairage – Réf. 1810628.
Pour les autres récepteurs, consulter SOMFY.*

52Temporisation

**Pour régler le temps d'éclairage (types 2 et 4 ci-dessus) ou le temps pendant lequel
on peut stopper les volets roulants par un second appui (types 3 et 5 ci-dessus) :**

5 2 OK →

Tempo :

X X OK →

Pour enregistrer la nouvelle valeur (entre 1 et 240 secondes).

(30 secondes par défaut)

6. Personnalisation de la touche **somfy2** du clavier

6 Automatismes 2

2 OK Ce menu permet de sélectionner la commande associée à la touche **somfy2**.
A reporter sur la fiche « mémo », page 24.

61Type





... idem menu **51Type**.



62Temporisation

... idem menu **52Temporisation**.

Fiche « mémo »

Notez les caractéristiques de votre installation ci-dessous :

Choix de la zone	Type de détecteur	Emplacement - Pièce
 <p>A - Accès déclenchement temporisé</p>		
 <p>A - Annexe déclenchement immédiat</p>		
 <p>déclenchement immédiat</p>		
 <p>déclenchement immédiat</p>		

Centrale/Sirène	Code maître	
	Code accès 1	
	Code accès 2	
	Automatisme 1 touche 	
	Automatisme 2 touche 	

Mémoriser des automatismes SOMFY sur les touches **somfy1** et **somfy2** d'un clavier LCD ultra plat acheté séparément

Si vous souhaitez :

- **commander 1 ou 2 automatismes SOMFY** (motorisations pour porte de garage ou portail, récepteur d'éclairage ou de volets roulants) **avec le clavier LCD ultra plat ou une télécommande multi-applications,**
- **allumer un éclairage pendant un temps défini ou faire monter/descendre les volets roulants suite à une mise en marche/arrêt de l'alarme,**

il faut mémoriser les touches **somfy1 et **somfy2** suivant la procédure ci-dessous.**

Au préalable, lire la notice de l'automatisme SOMFY que vous souhaitez commander (chapitre Mémorisation des télécommandes).

Sur le clavier LCD ultra plat

1. Sélectionner l'automatisme 1 ou 2 et le type d'automatisme dans le menu 5 ou 6 du clavier, voir page précédente.
2. Ouvrir la mémoire de l'automatisme, voir sa notice.
3. Sur le clavier, appuyer sur la touche **somfy1** pour l'automatisme 1 ou **somfy2** pour l'automatisme 2.

 Si vous souhaitez programmer 1 ou 2 automatismes SOMFY, **dans un deuxième temps**, alors que le clavier LCD est déjà fixé au mur, vous devez :

- appuyer 1 fois sur la touche OFF d'une télécommande (pour neutraliser l'autoprotection à l'arrachage du clavier LCD, pendant 2 minutes),
- retirer les vis à la base du clavier et enlever le capot,
- poser le clavier sur une table,
- réaliser les étapes 1, 2 et 3 ci-dessus.

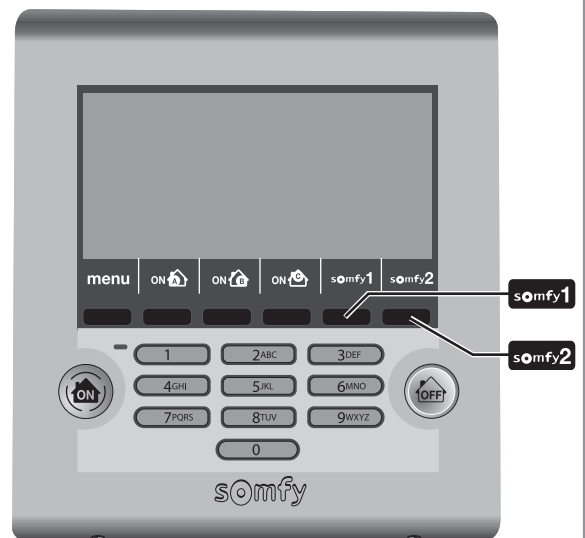

Tester l'installation

Tester les détecteurs

- 1** Hors alarme, appuyer sur le bouton du détecteur

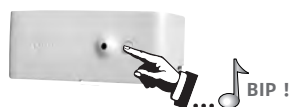

- 2** Pendant 2 minutes, le voyant du détecteur s'allume à chaque détection



Ouverture/
fermeture porte



Passage devant
le détecteur

Tester la sirène de la centrale/sirène (et celle de la sirène extérieure avec flash si nécessaire)

- 1** Mettre en marche l'alarme



Appuyer sur la touche **ON**
jusqu'à l'extinction du
voyant.

- 2** La(les) sirène(s)
s'enclenche(nt)
pendant 2 minutes

Vous pouvez
interrompre les sirènes
en appuyant sur la
touche **OFF** de la
télécommande

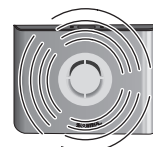

Tester l'ensemble du système

**Mettre en marche l'alarme en mode total,
puis sortir de la maison.**

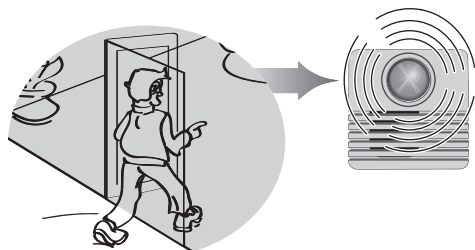
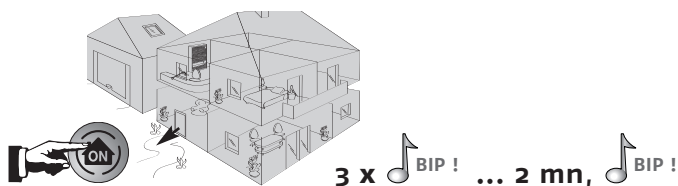

Après les 2 minutes de temporisation de sortie,
ouvrir toutes les portes et fenêtres munies de
détecteurs d'ouverture.
Passer devant au moins un détecteur de
mouvement.

La(les) sirène(s) se déclenche(nt).

Les volets roulants descendent, l'éclairage
s'allume, si ces fonctions sont programmées.

Arrêter l'alarme en appuyant sur la touche **OFF**
de la télécommande.

Identifier les détecteurs ayant déclenchés
l'alarme (voir page 31).



Si un problème est survenu lors du test, se reporter page 33, Problèmes rencontrés.

Mise en marche de l'alarme

En mode présence (2 zones maximum sous alarme)





Appuyer sur  ou 

...  BIP !  sur la centrale/sirène et **le voyant clignote 2 fois en vert pour acquitter la bonne transmission.**

Pendant la durée de la temporisation de sortie de 2 minutes, vous pouvez encore entrer et sortir de chez vous sans déclencher l'alarme.

En mode absence (3 zones sous alarme)



...  BIP !  BIP !  sur la centrale/sirène et

le voyant clignote 3 fois en vert pour acquitter la bonne transmission.

Une série de **BIP!** lent signale des portes ouvertes.

Une série de **BIP!** rapide signale un défaut : voir p. 44 et 45.



Lors de la mise en marche de l'alarme, le système est fonctionnel après 2 minutes. Pendant ce délai, les déplacements ne sont pas détectés.

Arrêt de l'alarme



Appuyer sur 

...  BIP ! sur la centrale/sirène et le voyant clignote 1 fois en vert pour acquitter la bonne transmission.

En cas d'intrusion et d'agression...

Vous pouvez déclencher totalement l'alarme

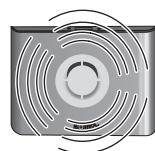

alerte sonore de niveau fort



Utiliser le système

Fonctionnement en cas d'intrusion

En mode présence (2 zones maximum sous alarme)

Zone A – accès avec déclenchement *temporisé*



pas d'alerte sonore sur sirène extérieure

ou

Zone A – annexe, B ou C avec déclenchement *immédiat*



alerte sonore de niveau faible sur centrale/sirène



pas d'alerte sonore sur sirène extérieure

En mode absence (3 zones sous alarme)



alerte sonore de niveau fort sur centrale/sirène



Commander vos automatismes et récepteurs SOMFY à partir du clavier LCD ultra plat

Vous pouvez commander deux automatismes SOMFY (motorisations pour porte de garage ou portail, récepteur d'éclairage, volets roulants motorisés SOMFY) à partir des touches **somfy1** et **somfy2**, si cette programmation a été réalisée (voir page 12 et 25).



Au préalable, lire la notice de l'automatisme SOMFY que vous souhaitez commander. Pour des raisons de sécurité, les automatismes doivent être visibles lors de la commande depuis le clavier LCD ultra plat.



Appuyer sur la touche **somfy1** ou **somfy2**.

Selon la programmation :

- l'éclairage s'allume puis s'éteint automatiquement au bout de xx secondes ;
- les volets roulants montent ou descendent ;
- le portail s'ouvre ;
- la porte de garage s'ouvre.

Synthèse de fonctionnement du système

Déclenchement du système		Déclenchement Sirène d'intérieur	Déclenchement Sirène extérieure (après dix secondes)	Déclenchement du flash	Déclenchement du lien sur alarme (éclairage)	Mémorisation	Commentaires
Mode présence	Défaut pile d'un élément	Non	Non	Non	Non	Oui	Défauts techniques
	Perte de liaison d'un élément	Non	Non	Non	Non	Oui	
	Déclenchement d'un détecteur de la zone A (accès)	Fonction KIELA™ « Ding-Dong »	Non	Non	Non	Non	Alarme intrusion avec système sous alarme partielle
	Déclenchement d'un détecteur des zones A (annexe), B ou C	Oui (puissance réduite)	Non	Non	Non	Oui	
	Déclenchement d'un détecteur technique	Oui (puissance réduite)	Non	Non	Non	Oui	Alarmes techniques
	Déclenchement d'un détecteur de fumée	Oui	Oui	Oui	Oui	Oui	
	Déclenchement d'un détecteur coupure secteur	Série de bips	Non	Non	Non	Oui	Défaut coupure secteur
	Ouverture élément non autorisée	Oui (atténué)	Non	Non	Non	Oui	Autoprotectons
	Ouverture élément autorisée (dans les 2 minutes après OFF)	Non	Non	Non	Non	Oui	
	Appui prolongé sur ON	Oui	Oui	Oui	Oui	Oui	Déclenchement d'une alarme par l'utilisateur
Mode absence	Déclenchement d'un détecteur de la zone A (accès)	1 bip puis déclenchement retardé après la temporisation d'entrée	Oui (après la temporisation d'entrée)	Oui	Oui	Oui (si déclenchement de l'alarme)	Alarme intrusion avec système sous alarme totale
	Déclenchement d'un détecteur des zones A (annexe), B ou C	Oui (immédiat)	Oui	Oui	Oui	Oui	
	Déclenchement d'un détecteur technique	Oui (atténué)	Non	Non	Non	Oui	Alarmes techniques
	Déclenchement d'un détecteur de fumée	Oui	Oui	Oui	Oui	Oui	
	Déclenchement d'un détecteur coupure secteur	Série de bips	Non	Non	Non	Oui	Défaut coupure secteur
	Ouverture élément non autorisée	Oui	Oui	Oui	Oui	Oui	Autoprotectons

Synthèse de fonctionnement du système

Les informations du système		Sur la télécommande	Sur les sirènes	Commentaires
Sur une télécommande	Si au moins une porte est ouverte	3 éclats rouges lents*	3 bips lents	Lors d'une mise sous alarme (MARCHE)
	Si un défaut pile / liaison est mémorisé	Série éclats rouges*	Série bips rapides	
	Si système sous alarme totale	3 éclats verts*	3 bips	
	Si système sous alarme partielle	2 éclats verts*	2 bips	
Consultation des messages sur le clavier LCD ultra plat	Si aucune alarme n'est mémorisée	1 éclat vert*	1 bip	Lors d'une mise hors alarme (ARRÊT)
	Si une alarme est mémorisée (technique ou intrusion)	Série éclats rouges*	Série bips rapides	
	Si un défaut pile d'un élément du système est mémorisé	Piles faibles – Zone : A B C Système Technique	–	
	Si un défaut liaison d'un élément du système est mémorisé	Perte liaison – Zone : A B C Système Technique	–	
Visualisation des messages sur le clavier LCD ultra plat	Si une alarme d'un détecteur est mémorisée	Alarme – Zone : A B C Système Technique	–	Si un défaut est mémorisé, le voyant du clavier clignote. Appuyez sur les touches  et  pour visualiser le défaut
	Si un défaut pile d'un élément du système est mémorisé	Voyant « Pile » + voyants de l'élément concerné	–	
	Si un défaut liaison d'un élément du système est mémorisé	Voyant « Perte de liaison » + voyants de l'élément concerné	–	
	Si une alarme intrusion d'un détecteur est mémorisée	Voyant « Alarme » + voyants des zones concernées	–	
Voyants clignotants (voir page 21)	Si une alarme technique d'un détecteur est mémorisée	Voyant « Alarme » + voyant « technique »	–	Si un défaut est mémorisé, les voyants correspondant clignotent
	Si une alarme d'un clavier, d'une centrale/sirène ou d'une sirène est mémorisée (ouverture non autorisée => autoprotection)	Voyant « Alarme » + voyant « sirène » ou « centrale/sirène »	–	
Identification du détecteur	Si aucun défaut n'est mémorisé	LED allumée lors de l'appui	1 bip	Appuyez sur la touche du détecteur à tester
	Si un défaut pile est mémorisé	–	Série bips rapides ou pas de bip (piles HS)	
	Si une alarme est mémorisée	LED allumée lors de l'appui	Série bips rapides	
	Si un défaut de liaison est mémorisé (piles HS)	–	Série bips rapides	

Remplacement des piles

Comment sait-on si les piles d'un élément sont déchargées ?



Une série de **BIPs!** rapide retentit lors de la mise en marche de l'alarme.

Identifier l'élément concerné



Si le voyant ne s'allume pas, les piles sont à changer.

Si une série de BIPS retentit et si le voyant s'allume, le détecteur a déclenché.

Changer les piles d'un élément

Neutraliser l'autoprotection de l'installation

(pour ne pas déclencher l'alarme)

Appuyer sur «**OFF**» jusqu'à extinction du voyant.

Vous disposez de 2 minutes pour ouvrir l'élément concerné.



Changer les piles de l'élément

Insérer des piles alcalines ou lithium (télécommande, détecteur d'ouverture) neuves de même marque, d'un même lot, en respectant bien les polarités + et -.



Les piles usagées seront retournées au distributeur ou dans une déchetterie.

Type de piles

Élément	Piles		
	qté	type	durée de vie
Centrale/Sirène	4	LR20	4 ans
Sirène extérieure avec flash	4	LR20	4 ans
Clavier LCD ultra plat	4	LR03	4 ans
Détecteur de mouvement	2	LR6	4 ans
Détecteur de mouvement avec chien	2	LR6	4 ans
Détecteur d'ouverture	1	CR2450	4 ans
Détecteur d'ouverture et de bris de vitre	1	CR2450	4 ans
Détecteur d'ouverture de porte de garage	2	LR03	4 ans
Détecteur d'ouverture de volet roulant	2	LR03	4 ans

Élément	Piles		
	qté	type	durée de vie
Détecteur audiosonique de bris de vitres	2	LR03	4 ans
Détecteur de fumée	1	6LR61	4 ans
Détecteur de présence d'eau	2	LR03	4 ans
Détecteur de coupure secteur	2	LR03	4 ans
Télécommande M/A + Zones	1	CR2430	4 ans
Télécommande Marche/Arrêt	1	CR2430	4 ans
Télécommande multi-applications	1	CR2430	4 ans
Transmetteur téléphonique alarme	4	LR20	4 ans
Transmetteur téléphonique avec interface PC	4	LR20	4 ans

Réinitialisation du système

En cas de perte ou de vol d'une télécommande ou en cas de reconfiguration du système

Neutraliser l'autoprotection de l'installation (pour ne pas déclencher l'alarme).



Appuyer sur «OFF» jusqu'à extinction du voyant.

... BIP ! sur la centrale/sirène

Effacer tous les éléments mémorisés dans la centrale/sirène

1 Ouvrir la centrale/sirène.



2 Retirer une pile.

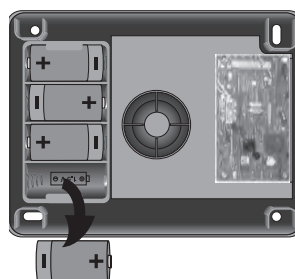

3 Maintenir le bouton appuyé tout en remettant la pile.

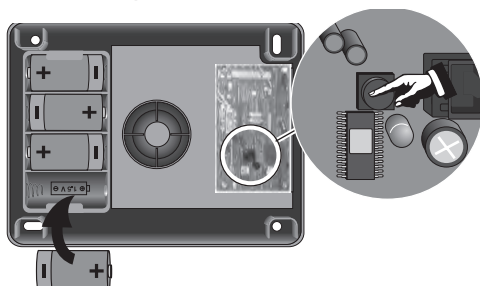

4 Attendre le bip sonore et le clignotement du voyant, puis relâcher le bouton. Le voyant doit clignoter.



Tous les éléments de l'installation sont effacés dans la centrale/sirène, ainsi que le code maître.

Recommencer la mémorisation de tous les éléments, voir page 11.

Problèmes rencontrés

Vous pouvez trouver des solutions aux problèmes les plus courants sur notre site internet www.somfy.fr, rubrique **Contacteur Somfy/FAQ** (Foire Aux Questions).

... sur une sirène



Symptômes	Remèdes
Pas de bip sonore lors d'une mise en marche/arrêt du système	<ul style="list-style-type: none"> ■ Avez-vous mis les piles dans la centrale/sirène ? ■ Les piles sont-elles en bon état et bien mises ? ■ La sirène extérieure avec flash est-elle mémorisée sur la centrale/sirène ? ■ Avez-vous bien programmé le bip sonore sur la sirène ? voir page 19.
Série de bips sonore lors de la mise en marche du système	<ul style="list-style-type: none"> ■ Porte ouverte ? ■ Piles défectueuses, voir page 31, « Remplacement des piles ».
Impossible de mémoriser une sirène extérieure dans la centrale/sirène lors de l'appui sur la touche.	<ul style="list-style-type: none"> ■ Avez-vous mis les piles dans la sirène ? ■ Avez-vous bien mis la centrale/sirène en mode mémorisation ? ■ Les piles sont-elles dans le bon sens ?
Pas de déclenchement de la sirène lors d'une alarme	<ul style="list-style-type: none"> ■ La temporisation de sortie de 2 minutes n'est-elle pas en cours ? ■ La temporisation de 10 secondes après un déclenchement n'est-elle pas en cours pour la sirène extérieure ?
Déclenchement de la sirène en puissance réduite	<ul style="list-style-type: none"> ■ La temporisation de 10 secondes après le déclenchement d'une sirène extérieure n'est-elle pas en cours ? ■ La temporisation de 10 secondes après un déclenchement n'est-elle pas en cours pour la sirène d'intérieur ? ■ Le réglage du niveau sonore accessible depuis le clavier LCD est-il correctement réglé ? ■ Les piles sont-elles en bon état ?
Déclenchement de la centrale/sirène lors d'une mise en marche	<ul style="list-style-type: none"> ■ La centrale/sirène est-elle fixée correctement sur le mur ? ■ Le capot est-il fermé et verrouillé ? ■ La languette d'autoprotection est-elle correctement positionnée ?

... sur un détecteur de mouvement



Symptômes	Remèdes
Pas de bip sonore lors de l'appui sur la touche du détecteur	<ul style="list-style-type: none"> ■ Le capot est-il fermé ? Le détecteur est-il mémorisé dans la centrale/sirène ? ■ Avez-vous mis les piles dans le détecteur ? ■ Les piles sont-elles en bon état et bien mises ?
Impossible de mémoriser le détecteur dans la centrale/sirène lors de l'appui sur la touche.	<ul style="list-style-type: none"> ■ Le capot est-il fermé ? ■ Avez-vous mis les piles dans le détecteur ? ■ Avez-vous bien mis la centrale/sirène en mode mémorisation ?
Le voyant du détecteur ne s'allume pas lors d'un mouvement pendant la phase de test	<ul style="list-style-type: none"> ■ Le détecteur est-il fixé à la bonne hauteur sur le mur ? ■ Avez-vous franchi au moins deux rayons (voir page 13) ? ■ Les piles sont-elles en bon état et bien mises ? ■ Les piles sont-elles installées dans le bon sens depuis au moins 1 minute ?
Déclenchement du système hors alarme lors d'une détection	<ul style="list-style-type: none"> ■ Le détecteur est-il fixé correctement sur le mur ? ■ Le capot est-il fermé ? La languette d'autoprotection est-elle correctement positionnée ?
Pas de déclenchement du système sous alarme lors d'une détection	<ul style="list-style-type: none"> ■ La pièce dans laquelle est positionnée le détecteur était-elle vide depuis plus de 2 minutes ? ■ Les commutateurs de groupe sont-ils correctement réglés ? (voir page 9) ■ Vérifier la zone de couverture du détecteur.
Déclenchement intempestif du système sous alarme	<ul style="list-style-type: none"> ■ Le détecteur n'est-il pas placé près d'une source de chaleur ? ■ La pièce n'est-elle pas habitée par des animaux (rongeurs, oiseaux) ? ■ Des éléments dans le champ d'action du détecteur ne bougent-ils pas ? (rideau, plante lors d'un courant d'air)

Problèmes rencontrés

... sur un détecteur d'ouverture



Symptômes	Remèdes
Pas de bip sonore lors de l'appui sur la touche du détecteur	<ul style="list-style-type: none"> ■ Avez-vous mis la pile dans le détecteur ? Est-il mémorisé ? ■ La pile est-elle en bon état et bien mise (le + sur le dessus) ?
Impossible de mémoriser le détecteur dans la centrale/sirène lors de l'appui sur la touche.	<ul style="list-style-type: none"> ■ Avez-vous mis la pile dans le détecteur dans le bon sens ? ■ Avez-vous bien mis la centrale/sirène en mode mémorisation ?
Le voyant du détecteur ne s'allume pas lors d'une ouverture ou fermeture de la porte pendant la phase de test	<ul style="list-style-type: none"> ■ L'aimant est-il installé à une distance correcte du détecteur ? ■ Les repères sont-ils bien alignés ? (voir page 13) ■ La pile est-elle en bon état et bien mise (le + sur le dessus) ?
Déclenchement du système hors alarme lors d'une détection	<ul style="list-style-type: none"> ■ Le détecteur est-il fixé correctement sur la porte ou la fenêtre ? ■ Le capot est-il fermé ? ■ La languette d'autoprotection est-elle correctement positionnée ?
Pas de déclenchement du système sous alarme lors d'une détection	<ul style="list-style-type: none"> ■ La temporisation de sortie de 2 minutes n'est-elle pas en cours ? ■ Les commutateurs de zones sont-ils correctement réglés ? (voir page 9)

... sur un élément de commande



Symptômes	Remèdes
Impossible de mettre en marche ou d'arrêter le système d'alarme	<ul style="list-style-type: none"> ■ Avez-vous mis les piles dans le bon sens dans l'élément de commande ? Est-il mémorisé ? ■ Les piles sont-elles en bon état et bien mises ? ■ L'élément de commande est-il mémorisé sur la centrale/sirène ?

Index

Arrêt de l'alarme	27
Automatismes	23, 24, 25, 28
Autoprotection	4, 7, 11, 31
Bips sonores	11, 12, 13, 15, 16, 19, 20, 26, 27, 32
Code maître et codes d'accès	22
Déclenchement immédiat	9
Déclenchement temporisé	9
Eclairage	12, 23
Mémorisation d'éléments supplémentaires	11
Mise en marche	8, 27
Piles	31
Portée radio	7
Volets roulants	23, 25
Zones (A, B, C)	8, 9, 10

Tableau des caractéristiques

Élément	Utilisation	Température utilisation	Auto-protection	Fonctionnement
Centrale/Sirène	Intérieur	+ 5 à + 40 °C	Ouverture Arrachement	■ Déclenchement d'une alarme sonore atténuée pendant 10 secondes (95 dB) puis 110 secondes en pleine puissance (112 dB) ou déclenchement de l'alarme pendant 2 minutes en mode atténué 95 dB selon paramétrage.
Sirène extérieure avec flash	Extérieur sous abri	- 25 à + 55 °C	Ouverture Arrachement	■ Pas de déclenchement de l'alarme sonore pendant 10 secondes puis alarme sonore atténuée pendant 10 secondes (90 dB) puis 100 secondes en pleine puissance (108 dB). Déclenchement du flash pendant 120 secondes.
Clavier LCD ultra plat	Intérieur	+ 5 à + 40 °C	Ouverture Arrachement	■ Retour d'informations visuelles lors des commandes. ■ Visualisation possible d'un journal d'événement. ■ Commandes directes de l'alarme ou des automatismes via les touches sOmfy1 et sOmfy2 .
Détecteur de mouvement	Intérieur	+ 5 à + 40 °C	Ouverture	■ Rayon d'action de 10 mètres avec un angle de 90 °.
Détecteur de mouvement avec chien	Intérieur	+ 5 à + 40 °C	Ouverture	■ Rayon d'action de 12 mètres avec un angle de 110 °. Pas de détection entre le sol et le détecteur.
Détecteur d'ouverture	Intérieur	- 10 à + 55 °C	Ouverture	■ Distance maximum entre aimant et détecteur de 10 mm sur du bois et de 5 mm sur du fer doux.
Détecteur d'ouverture et de bris de vitre	Intérieur	- 10 à + 55 °C	Ouverture	■ Détecte le bris de vitre et l'ouverture d'une fenêtre.
Détecteur d'ouverture de porte de garage	Intérieur	- 10 à + 55 °C	Ouverture	■ Détecte l'ouverture d'une porte de garage.
Détecteur d'ouverture de volet roulant	Intérieur	- 10 à + 55 °C	Ouverture	■ Détecte un soulèvement de 5 cm de la dernière lame du volet.
Détecteur audiosonique de bris de vitres	Intérieur	+ 5 à + 40 °C	-	■ Détecte le bris de vitre de fenêtres donnant sur l'extérieur uniquement.
Détecteur de fumée	Intérieur	+ 5 à + 40 °C	-	■ Détecte la présence de fumée au niveau du détecteur. Il doit être impérativement placé au plafond.
Détecteur de présence d'eau	Intérieur	+ 5 à + 40 °C	-	■ Détecte la présence d'eau au niveau des électrodes.
Détecteur de coupure secteur	Intérieur	+ 5 à + 40 °C	-	■ Détecte une coupure de courant.
Télécommandes	Intérieur	+ 5 à + 40 °C	-	■ Mise en marche / arrêt du système. ■ Retour d'informations visuelles lors des commandes (suivant modèle).

Taux d'humidité maximum de 75%, pour tous les éléments.

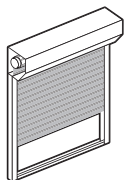

**MOTORISATION POUR
VOLETS ROULANTS**

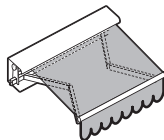

**MOTORISATION
POUR STORES**

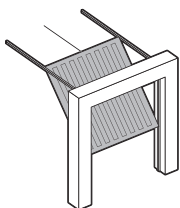

**MOTORISATION POUR
PORTES DE GARAGE**

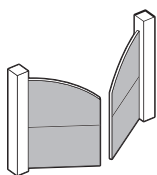

**MOTORISATION
POUR PORTAILS**



ÉCLAIRAGE

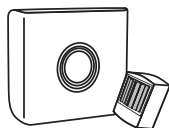

**SYSTÈME D'ALARME
RADIO SANS FIL**

SOMFY FRANCE

Service consommateurs

BP 105

92232 GENNEVILLIERS CEDEX

 **N° AZUR**  **0 810 12 12 37**

Prix d'un appel local

Fax: 01.47.93.02.41

E-mail: consommateur@somfy.fr