

somfy.com

Manuel d'installation
Gebrauchsanweisung
Manuale d'installazione
Installatiehandleiding

Keytis io
Keytis Home io



Ref. 5015154A

HOME MOTION BY somfy

FR Le non-respect de ces instructions exclut la responsabilité de SOMFY et sa garantie. SOMFY ne peut être tenue responsable des changements de normes et standards intervenus après la publication de cette notice. Par la présente, SOMFY déclare que l'appareil est conforme aux exigences essentielles et aux autres dispositions pertinentes de la directive 1999/5/ce. Une déclaration de conformité est mise à disposition à l'adresse internet www.somfy.com/CE (Keytis io, Keytis home io). Utilisable en UE. (CE)

DE Bei Nichterhaltung dieser Anweisungen übernimmt SOMFY keinerlei Haftung und sämtliche Garantiesprüche werden aufgehoben. Für Änderungen von Normen und Standards nach Veröffentlichung dieser Gebrauchsanweisung kann SOMFY nicht haftbar gemacht werden. Hiermit bestätigt SOMFY, dass das Gerät den grundlegenden Anforderungen und den übrigen einschlägigen Bestimmungen der Richtlinie 1999/5/EG entspricht. Die Konformitätserklärung kann auf der Website www.somfy.com/CE abgerufen werden (Keytis io, Keytis home io). Innerhalb der EU verwendbar. (CE)

IT Il mancato rispetto di queste istruzioni annulla la responsabilità e la garanzia SOMFY. SOMFY non può essere ritenuta responsabile per qualsiasi cambiamento alle norme e agli standard introdotti dopo la pubblicazione di questa guida. Con la presente SOMFY dichiara che questo prodotto è conforme ai requisiti essenziali ed alle altre disposizioni pertinenti stabilite dalla direttiva 1999/5/CE. Un'apposita dichiarazione di conformità è stata messa a disposizione all'indirizzo internet www.somfy.com/CE (Keytis io, Keytis home io). Utilizzabile in EU. (CE)

NL Bij niet nakomen van deze instructies wordt iedere aansprakelijkheid van SOMFY uitgesloten en komt de garantie te vervallen. SOMFY is op geen enkele wijze aansprakelijk voor wijzigingen in normen en standaards die na de publicatie van deze handleiding zijn doorgevoerd. Bij deze verklaart SOMFY geheel onder eigen verantwoordelijkheid dat dit product in overeenstemming is met de essentiële eisen en andere relevante bepalingen van richtlijn 1999/5/EG. Een conformiteitsverklaring is beschikbaar op het internetadres www.somfy.com/CE (Keytis io, Keytis home io). Bruikbaar in de EU. (CE)

Australia : SOMFY PTY LTD (61) 2 9638 0744	France : SOMFY FRANCE (33) 820 374 374	Mexico : SOMFY MEXICO SA de CV (52) 55 5576 3421	South Korea : SOMFY JOO (82) 2 594 4333
Austria : SOMFY GmbH (43) 662 62 53 08	Germany : SOMFY GmbH (49) 7472 930 0	Morocco : SOMFY MAROC (212) 22 95 11 53	Spain : SOMFY ESPANA SA (34) 934 800 900
Belgium : SOMFY BELUX (32) 2 712 07 70	Greece : SOMFY HELLAS (30) 210 614 67 68	Netherlands : SOMFY BV (31) 23 55 44 900	Sweden : SOMFY AB (46) 40 165900
Brazil : SOMFY BRASIL STDA (55 11) 6161 6613	Hong Kong : SOMFY Co. Ltd (852) 25236339	Norway : SOMFY NORWAY (47) 67 97 85 05	Switzerland : SOMFY A.G. (41) 18 38 40 30
Canada : SOMFY ULC (1) 905 564 6446	Hungary : SOMFY Kft (36) 1814 5120	Poland : SOMFY SP Z.O.O (48) 22 618 80 56	Taiwan : SOMFY TAIWAN (886) 2 8509 8934
Cyprus : SOMFY MIDDLE EAST (357) 25 34 55 40	India : SOMFY INDIA PVT Ltd (91) 11 51 65 91 76	Portugal : SOMFY PORTUGAL (351) 229 396 840	Turkey : SOMFY TURKEY +90 216 651 30 15
Czech Republic : SOMFY Spol s.r.o. (420) 296 372 486-7	Italy : SOMFY ITALIA s.r.l. (39) 024 84 71 84	Russia :cf. Germany SOMFY GmbH (7) 095 781 47 72, (7) 095 360 41 86	UAE : SOMFY GULF +971 4 88 32 808
Denmark : SOMFY AB DENMARK (45) 65325793	Japan : SOMFY KK +81-45-475-0732	Singapore : SOMFY PTE LTD (65) 638 33 855	United Kingdom : SOMFY LTD (44) 113 391 3030
Finland : SOMFY AB FINLAND (358) 957 13 02 30	Lebanon : cf. Cyprus SOMFY MIDDLE EAST (961) 1 391 224	Slovaquia :cf. Czech Republic SOMFY Spol s.r.o. (420) 296 372 486-7	United States : SOMFY SYSTEMS Inc (1) 609 395 1300

FR io-homecontrol® repose sur une technologie avancée, sécurisée et sans-fil, facile à installer. Les produits io-homecontrol® communiquent entre eux pour offrir plus de confort, de sécurité et d'économies d'énergie. www.io-homecontrol.com

DE io-homecontrol® bietet eine fortschrittliche und sichere Radio-Funktechnologie, die einfach zu installieren ist. io-homecontrol® gekennzeichnete Produkte kommunizieren miteinander, wodurch Komfort, Sicherheit und Energieeinsparungen sichergestellt werden. www.io-homecontrol.com

IT io-homecontrol® offre una avanzata tecnologia in radio frequenza sicura e facile da installare. Tutti i prodotti contraddistinti dal marchio io-homecontrol® si interfacciano automaticamente tra loro per offrire maggiore comfort, sicurezza e risparmio energetico. www.io-homecontrol.com

NL io-homecontrol® biedt een geavanceerde en veilige radiografische technologie die eenvoudig te installeren is. Producten van het merk io-homecontrol® communiceren met elkaar, wat het bedieningsgemak, de veiligheid en de energiebesparing bevordert. www.io-homecontrol.com

FR

- 1 Touches de commandes individuelles
- 2 Touche **STOP** général
- 3 Touche **FERMETURE** générale
- 4 Voyant de fonctionnement
- 5 Voyant de pile basse
- 6 Clip de fermeture
- 7 Bouton **PROG** : programmation de la télécommande
- 8 Bouton **KEY** : memorisation de la clé système

A MISE EN PLACE DE LA PILE

B PROGRAMMATION ET MÉMORISATION DE LA CLÉ SYSTÈME
Existe-t-il déjà une télécommande io-homecontrol dans l'installation ?
OUI → passer à l'étape **C : Mémorisation de la clé système.**
NON → passer à l'étape **D ou E : Programmation télécommande.**

C MÉMORISATION DE LA CLÉ SYSTÈME

1. Télécommande existante : **Keytis, Telis, Impresario, Composio** : Appuyer (2 s) sur le bouton **"KEY"**.
- Autres : consulter la notice.
2. Appuyer brièvement sur le bouton **"KEY"** de la nouvelle télécommande. Attendre le second **"BIP"** de confirmation.

D PROGRAMMATION DE LA TÉLÉCOMMANDE À PARTIR D'UN RÉCEPTEUR

1. Appuyer (2 s) sur le bouton **"PROG"** du récepteur.
2. Appuyer brièvement sur le bouton **"PROG"** de la télécommande. Attendre le second **"BIP"** et le clignotement rapide du voyant vert (1 s à 1 mn).
3. Appuyer sur la touche choisie pour piloter le récepteur. Si boîtier de fermeture, utiliser obligatoirement la touche (🔒).

E PROGRAMMATION DE LA TÉLÉCOMMANDE PAR RECOPIE D'UNE TÉLÉCOMMANDE KEYTIS DÉJÀ PROGRAMMÉE

1. Appuyer (2 s) sur le bouton **"PROG"** de la télécommande existante.
2. Appuyer brièvement sur le bouton **"PROG"** de la nouvelle télécommande. Attendre le second **"BIP"** de confirmation (quelques secondes).

Remarques sur opérations C, D, E
- Etapes **D** et **E** : une touche de commande ne peut être programmée que sur un seul récepteur.
- Etapes **C** et **E** : doivent s'effectuer sur le site même de l'installation. La télécommande existante doit pouvoir entrer en communication radio avec un récepteur sur lequel elle est programmée.

F EFFACEMENT DE LA PROGRAMMATION D'UNE TOUCHE
Appuyer simultanément sur le bouton **"PROG"** et la **TOUCHE** à effacer.

G EFFACEMENT GÉNÉRAL DE PROGRAMMATION
Appuyer simultanément sur les boutons **"PROG"** et **"KEY"**. Ceci provoque le retour à la configuration par défaut de la télécommande et la modification de la clé système mémorisée par la télécommande.

METTRE EN PLACE LE CLIP DE FERMETURE

DE

- 1 Individuelle Funktionstasten
- 2 alles STOPPEN
- 3 Taste alles SCHLIESSEN
- 4 Betriebsstatus Anzeige
- 5 Batterie Zustandsanzeige
- 6 Verschlussclip
- 7 **PROG**-Taste: Programmierung des Funkhandsenders
- 8 **KEY**-Taste: Übertragen des Systemschlüssels

A EINLEGEN DER BATTERIE

B PROGRAMMIERUNG UND SPEICHERN DES SYSTEMSCHLÜSSELS
Gibt es bereits einen io-homecontrol-Handsender in der Installation?
JA → machen Sie weiter mit **C: Speichern des Systemschlüssels.**
NEIN → machen Sie weiter mit **D oder E: Programmierung des Funkhandsenders.**

C SPEICHERN DES SYSTEMSCHLÜSSELS

1. Am bestehenden Funkhandsender (**Keytis, Telis, Impresario, Composio**): 2 Sekunden lang auf die Taste „**KEY**“ drücken.
- sonstige Sender: siehe Gebrauchsanleitung.
2. Kurz auf die Taste „**KEY**“ des neuen Funkhandsenders drücken. Das zweite „**BIP**“-Bestätigungssignal abwarten.

D PROGRAMMIERUNG DES HANDSENDERS MIT EINEM EMPFÄNGER

1. 2 Sekunden lang auf die Taste „**PROG**“ des Empfängers drücken.
2. Kurz auf die Taste „**PROG**“ des Funkhandsenders drücken. Das zweite „**BIP**“-Bestätigungssignal und ein schnelles Blinken der grünen Betriebszustands Anzeige abwarten (1 Sek. bis 1 Min.).
3. Auf die zum Ansteuern des Empfängers gewählte Taste drücken. Für die Funktion "alles SCHLIESSEN" muss die Taste (🔒) verwendet werden.

E PROGRAMMIERUNG DES HANDSENDERS DURCH ÜBERTRAGUNG EINES BEREITS PROGRAMMIERTEN KEYTIS-HANDSENDERS

1. 2 Sekunden lang auf die Taste „**PROG**“ Am bestehenden Funkhandsender drücken.
2. Kurz auf die Taste „**PROG**“ des neuen Funkhandsenders drücken. Das zweite „**BIP**“-Bestätigungssignal abwarten (ein paar Sekunden).

Anmerkungen zu den Schritten C, D, E
- Schritte **D** und **E**: eine Funktionstaste kann nur für einen einzigen Empfänger programmiert werden.
- Schritte **C** und **E**: müssen direkt am Installationsort ausgeführt werden. Die Funkverbindung eines bestehenden Funkhandsenders mit dem Empfänger, muß gewährleistet sein.

F LÖSCHEN DER PROGRAMMIERUNG EINER TASTE
Gleichzeitig auf die Taste „**PROG**“ und die zu löschende **BEDIENTASTE** drücken.

G LÖSCHEN DER GESAMTEN PROGRAMMIERUNG
Gleichzeitig auf die Tasten „**PROG**“ und „**KEY**“ drücken. Dadurch wird die werkseitige Einstellung des Funkhandsenders wieder hergestellt und der durch den Handsender gespeicherte Systemschlüssel verändert.

VERSCHLUSSCLIP EINSETZEN

+60 °C
140 °F

-20 °C
-4 °F

IP30

30 m

868 - 870 MHz

1.5V LR3

A

- 1
- 2
- 3

B

YES → C
NO → D/E

C

- 1
- 2

D

- 1
- 2

E

- 1
- 2

F

- 1
- 2

D

- 1
- 2
- 3

E

- 1
- 2

G

- 1
- 2
- 3

E

- 1
- 2

F

- 1
- 2

G

Légende / Zeichenerklärung / Didascalie / Legende

[1] Emetteur existant / Bestehender Empfänger / Trasmettitore esistente / Aanwezige zender
[2] Nouvel émetteur / Neuer Empfänger / Nuovo trasmettitore / Nieuwe zender

Fixe / Leuchtet / Fisso / Continuo Emetteur déverrouillé / Empfänger freigeben / Trasmettitore sbloccato / Zender ontgrendeld

Intermittent / Leuchtet zeitweilig / Intermittente / Intermittierend Emetteur verrouillé / Empfänger gesperrt / Trasmettitore bloccato / Zender vergrendeld

Clignotant / Blinkt / Lampeggiante / Knipperend

IT

- 1 Tasti di comando individuali
- 2 Tasto **STOP** generale
- 3 Tasto **CHIUSURA** generale
- 4 Spia di funzionamento
- 5 Spia pila scarica
- 6 Clip di chiusura
- 7 Tasto **PROG**: programmazione del telecomando
- 8 Tasto **KEY**: memorizzazione della chiave sistema

A SOSTITUZIONE DELLE PILE

B PROGRAMMAZIONE E CONFIGURAZIONE DELLA CHIAVE SISTEMA
L'impianto prevede già un telecomando io-homecontrol?
SI → passare alla tappa **C: Configurazione della chiave sistema.**
NO → passare alla tappa **D o E: Programmazione del telecomando.**

C CONFIGURAZIONE DELLA CHIAVE SISTEMA

1. - Se il telecomando esistente è: **Keytis, Telis, Impresario, Composio**: Premere (2 s) il tasto **"KEY"**.
- Se altro telecomando: consultare il manuale.
2. Premere brevemente il tasto **"KEY"** del nuovo telecomando. Attendere il secondo **"BIP"** di conferma.

D PROGRAMMAZIONE DEL TELECOMANDO A PARTIRE DA UN RICEVITORE

1. Premere (2 s) il tasto **"PROG"** del ricevitore.
2. Premere brevemente il tasto **"PROG"** del telecomando. Attendere il secondo **"BIP"** e che la spia verde lampeggi rapidamente (da 1 s a 1 min.).
3. Premere il tasto scelto per pilotare il ricevitore. Se è presente la scatola di chiusura, utilizzare obbligatoriamente il tasto (🔒).

E PROGRAMMAZIONE DEL TELECOMANDO COPIANDO UN TELECOMANDO KEYTIS GIÀ PROGRAMMATO

1. Premere (2 s) il tasto **"PROG"** del telecomando esistente.
2. Premere brevemente il tasto **"PROG"** del nuovo telecomando. Attendere il secondo **"BIP"** di conferma (qualche secondo).

Osservazioni sulle operazioni C, D, E
- Tappe **D** ed **E**: un tasto di comando può essere programmato solo su un unico ricevitore.
- Tappe **C** ed **E**: devono essere eseguite sul luogo stesso dell'installazione. Il telecomando esistente deve poter entrare in comunicazione radio con il ricevitore sul quale è programmato.

F CANCELLAZIONE DELLA PROGRAMMAZIONE DI UN TASTO
Premere contemporaneamente il tasto **"PROG"** ed il **TASTO** da cancellare.

G CANCELLAZIONE GENERALE DELLA PROGRAMMAZIONE
Premere contemporaneamente i tasti **"PROG"** e **"KEY"**. In questo modo, si ritorna alla configurazione predefinita del telecomando ed alla modifica della chiave sistema configurata dal telecomando.

REINSERIRE LA CLIP DI CHIUSURA

NL

- 1 Individuele bedieningstoetsen
- 2 Centrale **STOP** toets
- 3 Centrale **SLUITING** toets
- 4 Spanningsindicator
- 5 Lage batterij indicator
- 6 Sluitclip
- 7 **PROG** toets: programmeren van de afstandsbediening
- 8 **KEY** toets: opslaan van de systeem sleutel

A BATTERIJ AANBRENGEN

B SYSTEEMSLUUTEL PROGRAMMEREN EN OPSLAAN
Is er al een io-homecontrol afstandsbediening aanwezig in de installatie?
JA → ga verder met stap **C: Systeemsleutel opslaan.**
NEE → ga verder met stap **D of E: Afstandsbediening programmeren.**

C SYSTEEMSLUUTEL OPSLAAN

1. Indien aanwezige afstandsbediening: **Keytis, Telis, Impresario, Composio**: Druk 2 s op de de **"KEY"** toets.
- Voor andere afstandsbediening: raadpleeg de handleiding.
2. Druk kort op de **"KEY"** toets van de nieuwe afstandsbediening. Wacht tot de tweede **"BIP"**, deze bevestigt het opslaan..

D AFSTANDSBEDIENING PROGRAMMEREN VANUIT EEN ONTVANGER

1. Druk 2 s op de **"PROG"** toets van de ontvanger.
2. Druk kort op de **"PROG"** toets van de afstandsbediening. Wacht op de tweede **"BIP"** en het snel knipperen van het groene lampje (1 s tot 1 min.).
3. Druk op de toets die gekozen is voor het besturen van de ontvanger. Voor een closing controller is het verplicht de (🔒) toets te gebruiken.

E AFSTANDSBEDIENING PROGRAMMEREN DOOR KOPIEREN VANUIT EEN REEDS GEPROGRAMMEERDE KEYTIS AFSTANDSBEDIENING

1. Druk 2 s op de **"PROG"** toets van de reeds aanwezige afstandsbediening.
2. Druk kort op de **"PROG"** toets van de nieuwe afstandsbediening. Wacht tot de tweede bevestigings-"**BIP"** (enkele seconden).

Opmerkingen bij stap C, D en E
- Stap **D** en **E**: Een bedieningstoets kan maar voor één enkele ontvanger geprogrammeerd worden.
- Stap **C** en **E**: moeten op de plaats van de installatie worden uitgevoerd. De reeds aanwezige afstandsbediening moet draadloos contact kunnen maken met de ontvanger waarop hij geprogrammeerd is.

F WISSEN VAN EEN GEPROGRAMMEERDE TOETS
Druk tegelijkertijd op de **"PROG"** toets en op de te wissen **TOETS**.

G VOLLEDIGE PROGRAMMERING WISSEN
Druk tegelijkertijd op de **"PROG"** toets en de **"KEY"** toets. Hierdoor gaat de afstandsbediening terug naar fabrieksconfiguratie en wordt de in de afstandsbediening opgeslagen systeemsleutel gewijzigd.

SLUITCLIP OPNIEUW AANBRENGEN

FR

H PARAMÉTRAGE DE LA FERMETURE GÉNÉRALE (KEYTIS HOME SEULEMENT)

Configuration par défaut : Tous récepteurs programmés pilotés lors la fermeture générale.

- [1]. Appuyer sur le bouton "STOP-CODE" jusqu'à l'allumage fixe du voyant vert (5s).
- [2]. Appuyer sur la touche .
- [3]. Appuyer sur les touches correspondant aux récepteurs choisis pour la fermeture générale.
- [4]. Appuyer sur la touche "STOP-CODE" → extinction voyant vert.

Nota : Ce paramétrage est sans effet si la touche  est programmée sur un closing controller.

F DÉSACTIVATION DES "BIPS" SONORES

Configuration par défaut : "BIPS" sonores actifs.

- [1]. Appuyer sur le bouton "STOP-CODE" jusqu'à l'allumage fixe du voyant vert (5s).
- [2]. Appuyer sur la touche "STOP-CODE".
- [3]. Appuyer sur la touche .
- [4]. Appuyer sur la touche "STOP-CODE" → extinction voyant vert.

J ACTIVATION DES "BIPS" SONORES

- [1]. Appuyer sur le bouton "STOP-CODE" jusqu'à l'allumage fixe du voyant vert (5s).
- [2]. Appuyer sur la touche "STOP-CODE".
- [3]. Appuyer sur la touche .
- [4]. Appuyer sur la touche "STOP-CODE" → extinction voyant vert.

K CODE D'ACCÈS À 4 TOUCHES

Configuration par défaut : Aucun code d'accès.

Paramétrage d'un code d'accès à 4 touches.

- [1]. Appuyer sur le bouton "STOP-CODE" jusqu'à l'allumage fixe du voyant vert (5s). La télécommande se verrouille automatiquement après 2 minutes.
- [2]. Composer un code d'accès à 4 touches.
- [3]. Appuyer sur la touche "STOP-CODE".
- [4]. Composer à nouveau le code d'accès à 4 touches.
- [5]. Appuyer sur la touche "STOP-CODE" → extinction voyant vert.

Utilisation d'un code d'accès à 4 touches.

- [1]. Saisir le code d'accès 4 touches et valider par le bouton "STOP-CODE".
- [2]. Appuyer sur la touche de commande du récepteur.

Après saisie de 5 codes erronés, la télécommande devient totalement bloquée.

Un effacement général de la programmation permet de débloquer la télécommande.

L TOUCHE DE VERROUILLAGE

Configuration par défaut : aucune touche de verrouillage.

Paramétrage et utilisation d'une touche de verrouillage.

Procéder comme à l'étape K mais en composant un code à 1 seule touche.

Après déverrouillage la télécommande se verrouille automatiquement après 30s.

M EFFACEMENT CODE D'ACCÈS ET TOUCHE DE VERROUILLAGE

- [1]. Composer le code d'accès et valider par le bouton "STOP-CODE".
- [2]. Appuyer sur le bouton "STOP-CODE" jusqu'à l'allumage fixe du voyant vert (5s).
- [3] [4] [5] [6] [7]. Appuyer 5 fois sur le bouton "STOP-CODE" → extinction voyant vert.

N ERREUR DE PROGRAMMATION OU DE PARAMÉTRAGE

Toute erreur lors de la programmation, du paramétrage ou de la composition d'un code d'accès provoque une série de "BIPS" rapides accompagnés du clignotement du voyant orange.

O REMPLACEMENT DE LA PILE

Lorsque le voyant de pile s'allume la télécommande reste utilisable au moins 15 jours avant que la pile ne soit entièrement vide.

DE

H EINSTELLUNG ALLES SCHLIESSEN (NUR KEYTIS HOME)

Werkseinstellung: Alle programmierten Empfänger werden bei „alle Schließen“ gesteuert.

- [1]. Auf die „STOP-CODE“-Taste drücken, bis die grüne Kontrollanzeige leuchtet (5 Sek.).
- [2]. Auf die Taste  drücken.
- [3]. Die Funktionstasten betätigen, welche auf die jeweiligen Empfänger eingelernt sind.
- [4]. Auf die Taste „STOP-CODE“ drücken → grüne Kontrollanzeige erlischt.

Hinweis: Diese Einstellung funktioniert nicht, wenn die -Taste mit einem closing controller verbunden ist.

I DEAKTIVIERUNG DER AKUSTISCHEN „BIP“-SIGNALLE

Werkseinstellung: akustische „BIP“-Signale aktiviert.

- [1]. Auf die „STOP-CODE“-Taste drücken, bis die grüne Kontrollanzeige leuchtet (5 Sek.).
- [2]. Auf die Taste „STOP-CODE“ drücken.
- [3]. Auf die Taste  drücken.
- [4]. Auf die Taste „STOP-CODE“ drücken → grüne Kontrollanzeige erlischt.

J AKTIVIERUNG DER AKUSTISCHEN „BIP“-SIGNALLE

- [1]. Auf die „STOP-CODE“-Taste drücken, bis die grüne Kontrollanzeige leuchtet (5 Sek.).
- [2]. Auf die Taste „STOP-CODE“ drücken.
- [3]. Auf die Taste  drücken.
- [4]. Auf die Taste „STOP-CODE“ drücken → grüne Kontrollanzeige erlischt.

K ZUGANGSCODE MIT 4 TASTEN

Werkseinstellung: kein Zugangscode.

Einstellen eines Zugangscode mit 4 Tasten.

- [1]. Auf die „STOP-CODE“-Taste drücken, bis die grüne Kontrollanzeige leuchtet (5 Sek.). Der Funkhandsender wird nach 2 Minuten automatisch wieder gesperrt.
- [2]. Einen Zugangscode mit 4 Tasten eingeben.
- [3]. Auf die Taste „STOP-CODE“ drücken.
- [4]. Den Zugangscode mit 4 Tasten erneut eingeben.
- [5]. Auf die Taste „STOP-CODE“ drücken → grüne Kontrollanzeige erlischt.

Anwendung des Zugangscode mit 4 Tasten.

- [1]. Den Zugangscode mit 4 Tasten eingeben und mit der Taste „STOP-CODE“ bestätigen.
 - [2]. Auf die Funktionstaste des anzusteuenden Empfängers drücken.
- Wenn 5 Mal hintereinander ein falscher Code eingegeben wird, ist der Handsender komplett gesperrt. Durch Löschen der gesamten Programmierung kann die Sperrung des Handsenders aufgehoben werden.

L SPERRTASTE

Werkseinstellung: keine Sperrtaste.

Einstellen und Verwendung einer Sperrtaste

Wie unter K vorgehen, aber einen Code mit einer einzigen Taste eingeben. Der Funkhandsender nach 30 Sek. automatisch wird gesperrt.

M LÖSCHEN DES ZUGANGSCODES UND DER SPERRTASTE

- [1]. Zugangscode eingeben und mit der Taste „STOP-CODE“ bestätigen.
- [2]. Auf die „STOP-CODE“-Taste drücken, bis die grüne Kontrollanzeige leuchtet (5 Sek.).
- [3] [4] [5] [6] [7]. 5 Mal auf die Taste „STOP-CODE“ drücken → grüne Kontrollanzeige erlischt.

N FEHLER BEIM PROGRAMMIEREN ODER EINSTELLEN

Jeder Fehler beim Programmieren, Einstellen oder Eingeben des Zugangscode löst eine Reihe von schnellen „BIP“-Signalen und ein Blinken der orangen Betriebszustandsanzeige aus.

O AUSWECHSELN DER BATTERIE

Wenn die Zusatzanzeige der Batterie aufleuchtet, ist der Handsender ca. noch 15 Tage nutzbar, bis die Batterie vollkommen leer ist.

H

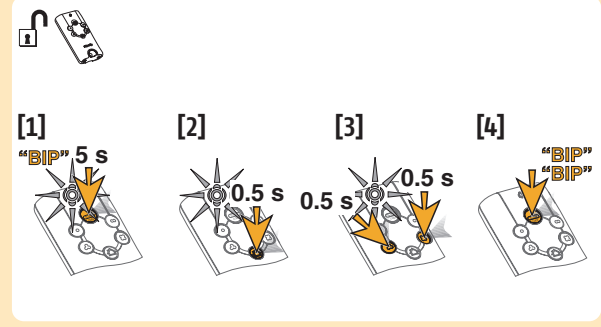

I

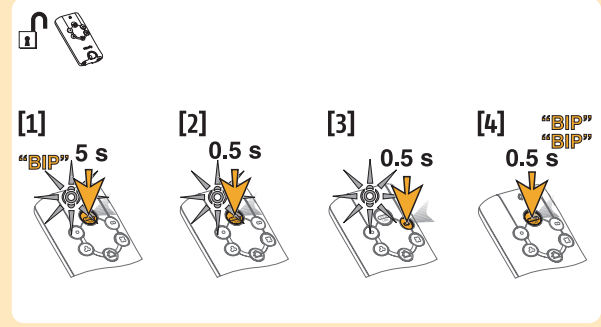

J

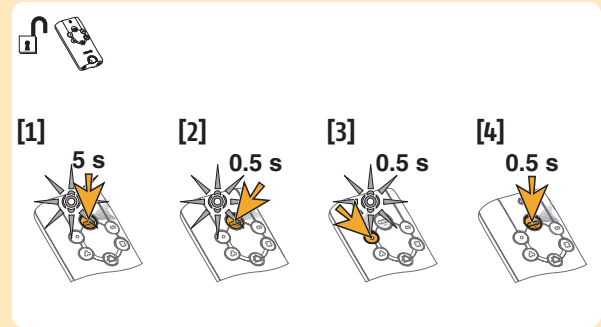

K

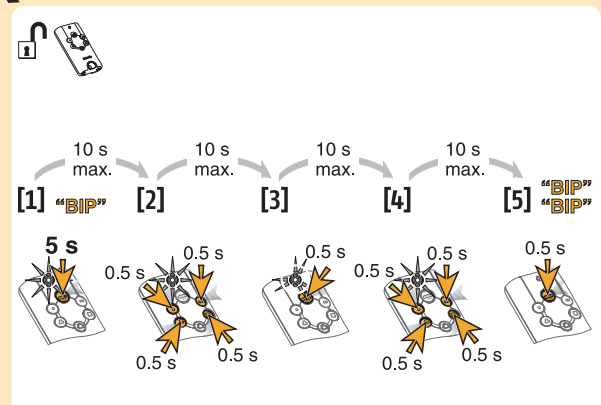

L

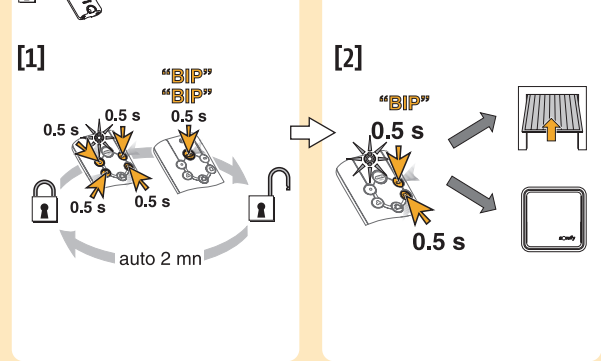

L

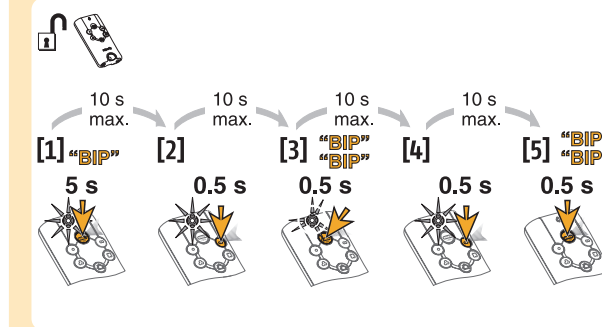

M

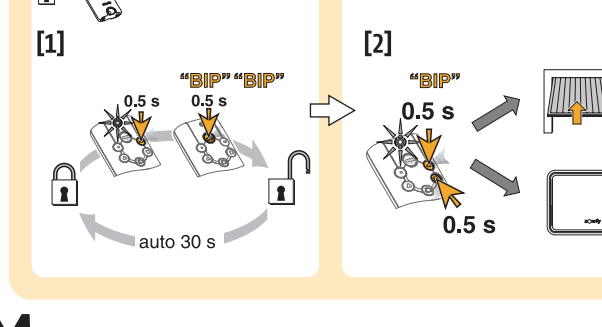

M

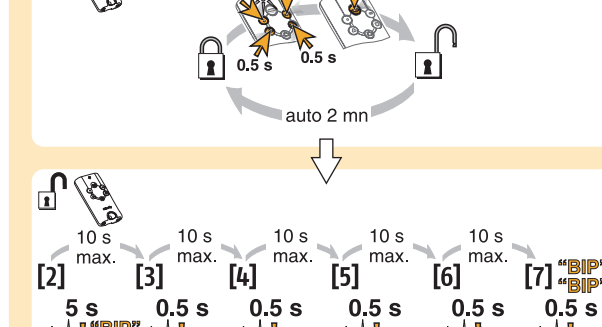

N



O

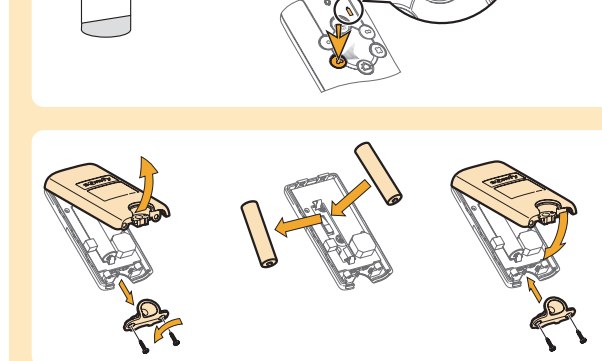

IT

H CONFIGURAZIONE DELLA CHIUSURA GENERALE (SOLO KEYTIS HOME)

Configurazione predefinita: Tutti i ricevitori programmati pilotati in occasione della chiusura generale.

- [1]. Premere il tasto "STOP-CODE" finché la spia verde si accende fissa (5s).
- [2]. Premere il tasto .
- [3]. Premere i tasti corrispondenti ai ricevitori scelti per la chiusura generale.
- [4]. Premere il tasto "STOP-CODE" → spegnimento della spia verde.

Nota Bene: Questa configurazione non ha alcun effetto se il tasto  è collegato ad un closing controller.

I DISATTIVAZIONE DEI SEGNALI ACUSTICI "BIP"

Configurazione predefinita: "BIP" attivi.

- [1]. Premere il tasto "STOP-CODE" finché la spia verde si accende fissa (5s).
- [2]. Premere il tasto "STOP-CODE".
- [3]. Premere il tasto .
- [4]. Premere il tasto "STOP-CODE" → spegnimento della spia verde.

J ATTIVAZIONE DEI SEGNALI ACUSTICI "BIP"

- [1]. Premere il tasto "STOP-CODE" finché la spia verde si accende fissa (5s).
- [2]. Premere il tasto "STOP-CODE".
- [3]. Premere il tasto .
- [4]. Premere il tasto "STOP-CODE" → spegnimento della spia verde.

K CODICE D'ACCESSO A 4 CIFRE

Configurazione predefinita: Nessun codice d'accesso.

Configurazione di un codice d'accesso a 4 cifre.

- [1]. Premere il tasto "STOP-CODE" finché la spia verde si accende fissa (5s). Il telecomando si blocca automaticamente dopo 2 minuti.
- [2]. Comporre un codice d'accesso a 4 cifre.
- [3]. Premere il tasto "STOP-CODE".
- [4]. Comporre di nuovo il codice d'accesso a 4 cifre.
- [5]. Premere il tasto "STOP-CODE" → spegnimento della spia verde.

Utilizzo di un codice d'accesso a 4 cifre.

- [1]. Inserire il codice d'accesso a 4 cifre e confermare con il tasto "STOP-CODE".
- [2]. Premere il tasto di comando del ricevitore.

Dopo aver inserito 5 codici errati, il telecomando si blocca totalmente.

Per sbloccare il telecomando, occorre procedere ad una cancellazione generale della programmazione.

L TASTO DI BLOCCO

Configurazione predefinita: nessun tasto di blocco.

Configurazione e utilizzo di un tasto di blocco.

Procedere come indicato al punto K, componendo un codice con 1 solo tasto.

Il telecomando si blocca automaticamente dopo 30s, dopo essere stato sbloccato.

M CANCELLAZIONE DEL CODICE D'ACCESSO E TASTO DI BLOCCO

- [1]. Comporre il codice d'accesso e confermare con il tasto "STOP-CODE".
- [2]. Premere il tasto "STOP-CODE" finché la spia verde si accende fissa (5s).
- [3] [4] [5] [6] [7]. Premere 5 volte il tasto "STOP-CODE" → spegnimento della spia verde.

N ERRORE DI PROGRAMMAZIONE O DI CONFIGURAZIONE

Qualsiasi errore durante la programmazione, la configurazione dei parametri o la composizione di un codice di accesso provoca una serie di "BIP" rapidi, accompagnati dal lampeggio della spia arancione.

O SOSTITUZIONE DELLA PILA

Quando la spia della pila si accende, il telecomando può continuare ad essere utilizzato per almeno 15 giorni prima che la batteria sia completamente scarica.

NL

H CENTRAAL SLUITCOMMANDO PROGRAMMEREN (ALLEEN KEYTIS HOME)

Default configuratie: Bij een centraal sluitcommando worden alle geprogrammeerde ontvangers dichtgestuurd.

- [1]. Druk op de "STOP-CODE" toets totdat het groene lampje continu brandt (5 s).
- [2]. Druk op de toets .
- [3]. Druk op de toetsen die de ontvangers sturen welke dichtgestuurd moeten worden bij een centraal sluitcommando.
- [4]. Druk op de "STOP-CODE" toets → het groene lampje gaat uit.

NB: Deze programmering heeft geen effect als de toets  geprogrammeerd is op een closing controller.

I BIEPSIGNALLEN UITSCHAKELEN

Default configuratie: BIEPSIGNALLEN actief.

- [1]. Druk op de "STOP-CODE" toets totdat het groene lampje continu brandt (5 s).
- [2]. Druk op de "STOP-CODE" toets.
- [3]. Druk op de toets .
- [4]. Druk op de "STOP-CODE" toets → het groene lampje gaat uit.

J BIEPSIGNALLEN ACTIVEREN

- [1]. Druk op de "STOP-CODE" toets totdat het groene lampje continu brandt (5 s).
- [2]. Druk op de "STOP-CODE" toets.
- [3]. Druk op de toets .
- [4]. Druk op de "STOP-CODE" toets → het groene lampje gaat uit.

K TOEGANGSCODE MET 4 TOETSEN

Default configuratie: Geen toegangscode.

Programmeren van een toegangscode met 4 toetsen.

- [1]. Druk op de "STOP-CODE" toets totdat het groene lampje continu brandt (5 s). De afstandsbediening wordt na 2 minuten automatisch weer vergrendeld.
- [2]. Voer een toegangscode met 4 toetsen in.
- [3]. Druk op de "STOP-CODE" toets.
- [4]. Voer nogmaals de toegangscode met 4 toetsen in.
- [5]. Druk op de "STOP-CODE" toets → het groene lampje gaat uit.

Gebruik van een toegangscode met 4 toetsen.

- [1]. Geef de toegangscode met 4 toetsen in en bevestig met de "STOP-CODE" toets.
 - [2]. Druk op de bedieningstoets van de ontvanger.
- Na het ingeven van 5 verkeerde codes is de afstandsbediening volledig geblokkeerd. Om de afstandsbediening weer vrij te geven moet de hele programmering gewist worden.

L VERGRENDELINGSTOETS

Default configuratie: geen vergrendelingstoets.

Programmeren en gebruiken van een vergrendelingstoets.

Volg dezelfde procedure als bij stap K maar voer een code met één toets in. Na ontgrendeling wordt de afstandsbediening na 30 s automatisch weer vergrendeld.

M TOEGANGSCODE EN VERGRENDELINGSTOETS WISSEN

- [1]. Geef de toegangscode in en bevestig met de "STOP-CODE" toets.
- [2]. Druk op de "STOP-CODE" toets totdat het groene lampje continu brandt (5 s).
- [3] [4] [5] [6] [7]. Druk 5 keer op de "STOP-CODE" toets → het groene lampje gaat uit.

N PROGRAMMEERFOUT OF INSTELLINGSFOUT

Bij een fout tijdens het programmeren, instellen of invoeren van een toegangscode hoort u een reeks snelle "BIEPSIGNALLEN" en knippert het lampje oranje.

O BATTERIJ VERWISSELEN

Als het controlelampje van de batterij begint te branden kunt u de afstandsbediening nog minstens 15 dagen gebruiken voordat de batterij helemaal leeg is.